



Guia de Instalação de Montagem Mural

Sound Bar

SR-C30A ATS-C300

SR-C20A ATS-C200

PT

SUMÁRIO

Sobre este Guia de Instalação de Montagem Mural	3
Precauções	4
Itens a serem usados para a instalação na montagem em uma parede	5
Montagem da barra de som em uma parede	6

Sobre este Guia de Instalação de Montagem Mural

- Este guia explica o método de instalação para pessoal de assistência técnica qualificado para montar a barra de som em uma parede.
- Este guia emprega as seguintes palavras de sinalização para informações importantes.



CUIDADO

Este conteúdo indica que há “risco de lesão”.

• AVISO

Indica pontos que você deve observar para prevenir a falha, dano ou mau funcionamento do produto, assim como para proteger o meio ambiente.

• OBSERVAÇÃO

Indica notas sobre as instruções, restrições de funções, e informações adicionais que podem ser úteis.

- As ilustrações neste guia são apenas para fins instrucionais.
- Os nomes das empresas e dos produtos neste Guia do Usuário são as marcas comerciais ou as marcas comerciais registradas de suas respectivas empresas.

OBSERVAÇÃO

- A Brochura de Segurança e o Guia de Iniciação Rápida são incluídos com este produto. As precauções gerais para manusear este produto estão descritas na Brochura de Segurança. Consulte este documento antes de instalar a barra de som.
- Para mais detalhes sobre as funções, consulte o Guia do usuário do seu produto.
 - SR-C30A
<https://manual.yamaha.com/av/22/src30a/>
 - SR-C20A
<https://manual.yamaha.com/av/20/src20a/>
 - ATS-C300
<https://manual.yamaha.com/av/22/atasc300/>
 - ATS-C200
<https://manual.yamaha.com/av/20/atasc200/>

Precauções

Antes de montar a barra de som em uma parede, certifique-se de ler as seguintes precauções para obter uma instalação segura. Certifique-se de seguir as precauções.

■ Precauções ao montar a barra de som em uma parede



CUIDADO

- Para a instalação apropriada da barra de som em uma parede, certifique-se de que o trabalho seja feito pelo revendedor do qual você comprou o produto ou por um instalador profissional. É preciso ter habilidade e experiência para uma instalação segura.
- Certifique-se de seguir as precauções ao montar a barra de som em uma parede. A barra de som pode cair, resultando em lesões.
 - Não a instale em uma parede construída com materiais frágeis como painéis de gesso ou gesso cartonado.
 - Use parafusos que sejam do tamanho especificado neste documento e que possam suportar o peso da instalação. Não use pregos, fita adesiva de dupla face, parafusos fora do tamanho especificado, ou parafusos que estejam gastos ou danificados.
 - Fixe os cabos em posição de maneira que ninguém possa ser agarrado neles.
- Após a instalação, verifique imediatamente se a barra de som está firmemente fixa em posição. A Yamaha não assumirá nenhuma responsabilidade por quaisquer acidentes causados por instalações incorretas.

■ Precauções após a instalação



CUIDADO

- Não se apoie na barra de som montada em uma parede nem aplique uma força excessiva em sua parte superior. Fazer isso pode derrubar a barra de som.

Itens a serem usados para a instalação na montagem em uma parede

Itens a serem usados para a instalação na montagem em uma parede

Certifique-se de que todos os seguintes itens estejam presentes antes de instalar a barra de som.

■ Itens incluídos com este produto

- Espaçadores A (×2)



- Espaçadores B (×2, em 1 folha)



- Gabarito de montagem



■ Itens disponíveis no comércio

Além dos itens incluídos, os seguintes itens disponíveis no comércio são necessários.

- Parafusos (×2)

Escolha parafusos para madeira do seguinte tamanho:

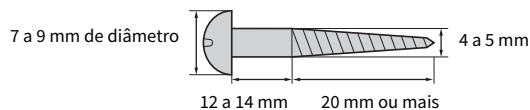

■ Ferramentas

Use as seguintes ferramentas para a instalação.

- Chave de fenda

Use uma chave de fenda apropriada para os parafusos.

- Lápis

Use para marcar as posições para os parafusos em uma parede.

- Fita ou tachinhas

Use para fixar temporariamente o gabarito de montagem em uma parede.

Montagem da barra de som em uma parede

- Antes de montar a barra de som em uma parede, certifique-se de ler as seguintes precauções.
- “Precauções” (p.4)

Use os furos de suspensão de parafuso na barra de som para montar a barra de som em uma parede.

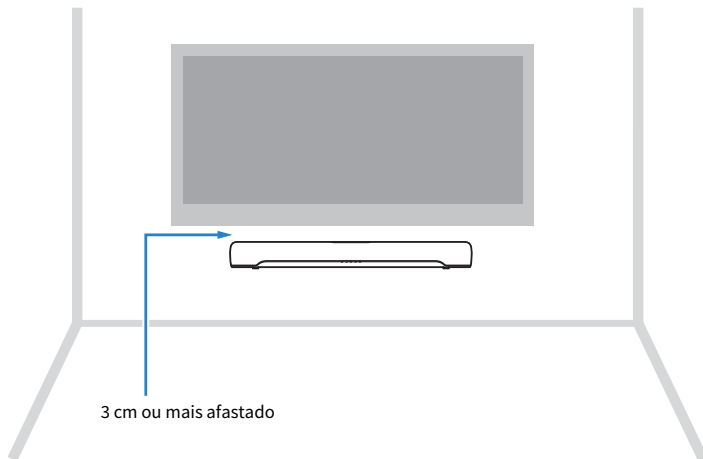

OBSERVAÇÃO

Para obter o melhor desempenho da barra de som, instale a barra de som 3 cm ou mais afastada da TV.

1 Fixe o gabarito de montagem (incluído) na parede temporariamente.

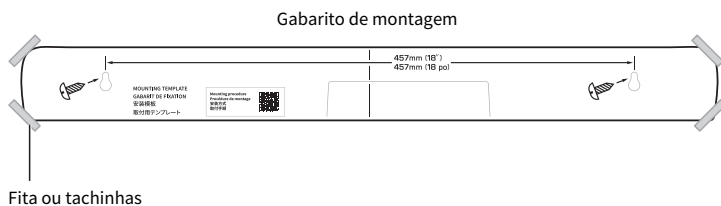

2 Marque as posições para os parafusos na parede usando um lápis.

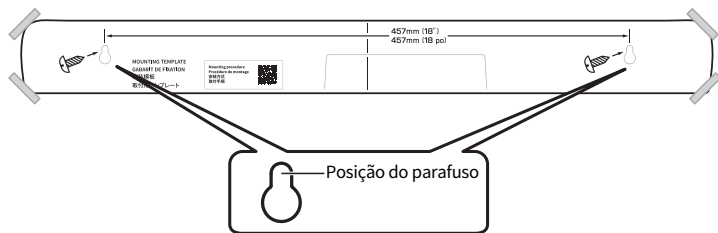

3 Retire o gabarito de montagem da parede.

4 Instale os espaçadores A (incluídos) e os parafusos nos pontos marcados na parede.

Certifique-se de usar parafusos do seguinte tamanho.

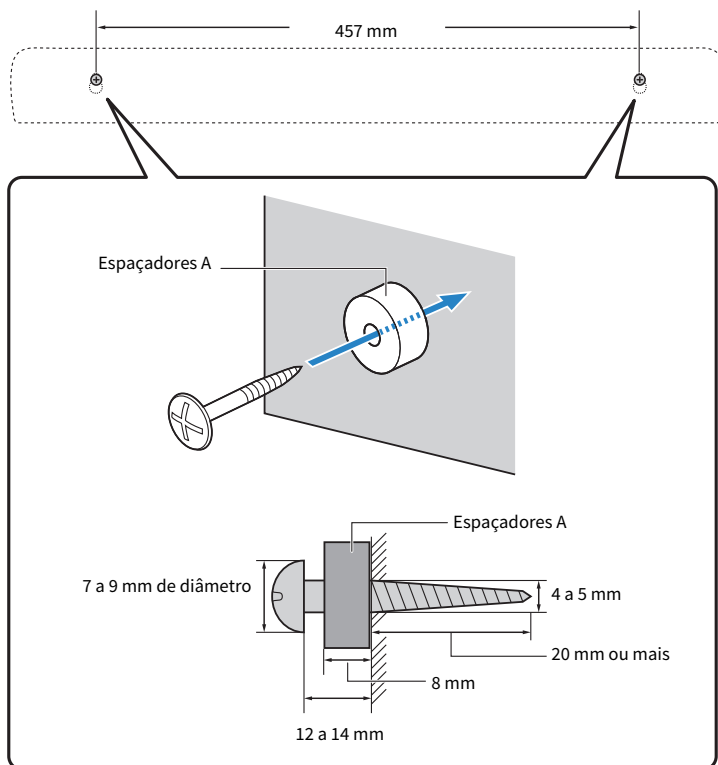

5 Remova o papel posterior dos espaçadores B (incluídos) e fixe a face adesiva de cada espaçador na parte traseira da barra de som.

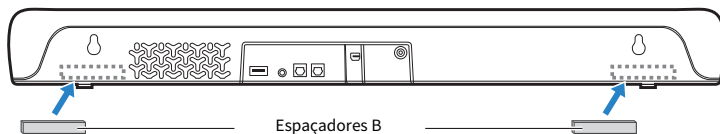

6 Conecte os cabos à barra de som.

Para o procedimento de conexão, consulte o Guia de Iniciação Rápida ou o Guia do usuário do seu produto.

7 Enganche a barra de som nos parafusos.

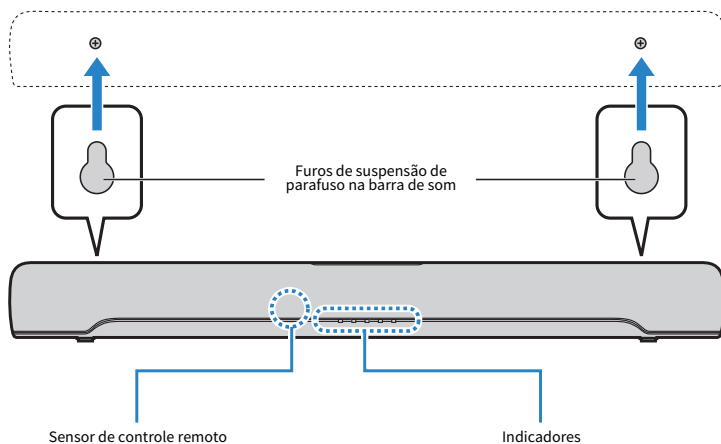

Uma vez concluídas a instalação e todas as conexões, enquanto a alimentação estiver desligada, mantenha BASS EXT pressionado no controle remoto da barra de som durante pelo menos cinco segundos para otimizar a definição das características da frequência para a montagem em uma parede. Os indicadores mostram o status da definição como segue, e a barra de som é ligada.

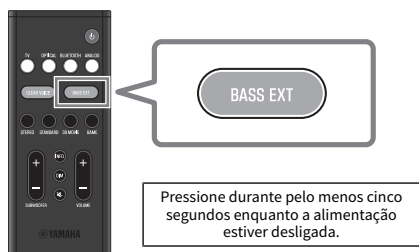

Controle remoto

Montagem da barra de som em uma parede

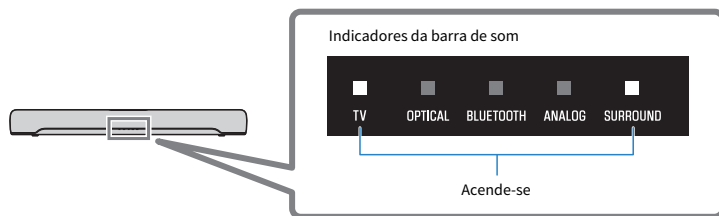

A definição é concluída.

OBSERVAÇÃO

Ao mudar a instalação da barra de som de uma montagem em uma parede para um suporte, mude também a definição das características da frequência. Para mais informações, consulte o Guia do usuário do seu produto.

Yamaha Global Site
<https://www.yamaha.com/>

Yamaha Downloads
<https://download.yamaha.com/>

© 2022 Yamaha Corporation

Published 05/2022 NV-A0

AV21-0142