



Guia do usuário

Receiver AV

AVENTAGE

RX-A2A

musicCast  PT

SUMÁRIO

ANTES DE USAR A UNIDADE 9

Leia-me primeiro	9
Como usar este guia	9
Glossário	10
Verificação dos acessórios	11
Verificação dos acessórios	11
Uso do controle remoto	12
Coloque as pilhas no controle remoto	12
Alcance de operação do controle remoto	13

RECURSOS 14

O que você pode fazer com esta unidade	14
Aplicativos úteis	21
AV SETUP GUIDE	21
MusicCast Controller	22

NOMES E FUNÇÕES DOS COMPONENTES 23

Corpo da unidade	23
Nomes e funções dos componentes do painel frontal	23
Display frontal	25
Nomes e funções dos componentes do painel traseiro	30
Controle remoto	32
Nomes e funções dos componentes do controle remoto	32

PREPARATIVOS 35

Antes de começar	35
Nomes e funções dos alto-falantes	35
Fluxo de preparativos	37
Como posicionar os alto-falantes (sistemas de alto-falantes)	39
Sistemas de alto-falantes recomendados para a unidade (configuração básica)	39
Outros sistemas de alto-falantes (configuração básica)	41
Sistemas de alto-falantes usando o amplificador interno da unidade (configuração avançada)	56
Conexão dos alto-falantes	63
Requisitos dos alto-falantes	63
Requisitos dos cabos	64
Como conectar os alto-falantes	65

Conexão de uma TV	68
Conexão HDMI com uma TV	68
Conexão de dispositivos de reprodução	70
Conexão HDMI com um dispositivo de vídeo como um BD/DVD player	70
Conexão que não seja HDMI com um dispositivo de reprodução	71
Conexão de antenas de rádio	72
Conexão da antena FM	72
Conexão da antena AM	73
Conexão da antena DAB/FM	75
Preparação para conexão a uma rede	76
Conexão em rede da unidade	76
Conexão de um cabo de rede (conexão com fio)	77
Preparação de antenas sem fio (conexão sem fio)	78
Conexão de outros dispositivos	79
Conexão de um amplificador de potência externo	79
Conexão de um dispositivo compatível com a função de disparo	80
Operação da unidade de uma outra sala (conexão remota)	81
Ligação da alimentação da unidade	83
Conexão do cabo de alimentação	83
Definição da alimentação para ligado/standby (Zona Principal)	84
Seleção do idioma do menu	85
Seleção do idioma do menu	85
Definição do MusicCast	86
O que é MusicCast	86
Uso do MusicCast Controller	87
Adição da unidade a uma rede MusicCast	88
Uso da função MusicCast Surround	89
Configuração dos alto-falantes sem fio	89
Configuração das definições dos alto-falantes	91
Fluxo das configurações dos alto-falantes	91
Atribuição das configurações dos alto-falantes	95
Medição de YPAO opcional	96
Configuração automática das definições dos alto-falantes com base nos resultados da medição YPAO	97
Mensagens de erro de YPAO	101
Mensagens de advertência de YPAO	102

DESEFRUTE DE SOM**103**

Desfrute de efeitos de campos sonoros	103
Seleção do seu modo de som favorito	103
Desfrute de campos sonoros tridimensionais	104
Desfrute de efeitos de campos sonoros otimizados para o tipo de conteúdo	105
Desfrute de efeitos de campos sonoros sem alto-falantes surround (Virtual CINEMA DSP)	107
Desfrute de reprodução surround com 5 alto-falantes colocados na frente (Virtual CINEMA FRONT)	108
Desfrute de som surround com fones de ouvido (SILENT CINEMA)	109
Desfrute de reprodução não processada	110
Desfrute do som original (decodificação direta)	110
Desfrute de reprodução multicanal sem efeitos de campos sonoros (decodificador surround)	111
Desfrute de reprodução com uma qualidade mais alta (Pure Direct)	112
Desfrute de som tridimensional	113
Desfrute de Dolby Atmos® e DTS:X™	113
Desfrute de seu som favorito	114
Desfrute de um som mais potente da fonte de áudio (Compressed Music Enhancer)	114
Aumento da faixa de frequências baixas do subwoofer	115
Desfrute de um som potente a um volume baixo	116
Como deixar os sons de diálogo mais fáceis de ouvir	117
Desfrute do som de graves com alto-falantes pequenos (Extra Bass)	118
Como desfrutar melhor do som	119

REPRODUÇÃO**120**

Procedimento básico de reprodução	120
Procedimento básico para reprodução de vídeo e música	120
Nomes e funções dos itens da tela de reprodução	121
Nomes e funções dos itens da tela de pesquisa	122
Reprodução do áudio da TV	124
Reprodução do áudio da TV com eARC/ARC	124
Reprodução do áudio da TV com um cabo óptico digital	125
Audição de rádio	126
Preparação para escutar rádio	126
Audição de rádio	129
Exibição da informação do Radio Data System	130
Exibição das informações DAB	131
Registro manual de uma emissora de rádio	132
Registro automático de emissoras de rádio FM (Auto Preset)	133
Limpeza das emissoras predefinidas	134
Reprodução de música com conexão Bluetooth®	135
Reprodução de um dispositivo de música Bluetooth® na unidade	135
Reprodução de música usando alto-falantes/fones de ouvido Bluetooth®	137

Reprodução de música com AirPlay	138
Reprodução de música com AirPlay	138
Reprodução de música armazenada em uma unidade flash USB	139
Reprodução do conteúdo de uma unidade flash USB	139
Reprodução de música armazenada em servidores de mídia (PC/NAS)	141
Reprodução de servidores de mídia de música (PC/NAS)	141
Audição de rádio internet	142
Seleção de uma emissora de rádio internet	142
Audição de serviços de transmissão de música	143
Audição de um serviço de transmissão de música	143

FUNÇÕES ÚTEIS **144**

Função do timer de desligamento	144
Definição do tempo do timer de desligamento	144
Função SCENE	145
Seleção da fonte de entrada e das definições favoritas com apenas um toque (SCENE)	145
Seleção de uma cena registrada	146
Registro de uma cena	148
Função de atalho	149
Registro de um conteúdo favorito como um atalho	149
Chamada de um conteúdo registrado como um atalho	150

DESFRITE EM SALAS MÚLTIPLAS (ZONAS) **151**

Preparação de zonas	151
Reprodução em salas múltiplas (função de zonas múltiplas)	151
Exemplos de configuração de zonas múltiplas	152
Conexão de alto-falantes de zona	153
Operação das zonas	155
Como ligar/desligar a alimentação de zonas	155
Procedimento básico em uma zona	156
Outro procedimento em zona	157
Desfrute da mesma fonte em salas múltiplas (modo de festa)	158

CONFIGURAÇÕES **159**

Configuração da unidade	159
Uso do menu	159

Configuração das definições de reprodução para diferentes fontes de reprodução (menu Option)	160
Operações básicas do menu Option	160
Itens do menu Option	162
Configuração automática do volume com base nos resultados da medição YPAO	163
Configuração do DSP/Surround	165
Correção das diferenças de volume durante a reprodução	167
Ativação do ajuste Lipsync	169
Verificação da informação do sinal de áudio	170
Verificação da informação do sinal de vídeo	171
Combinação de um conector de entrada de áudio com um conector de entrada HDMI	172
Seleção de uma fonte de vídeo a ser exibida com a fonte de áudio selecionada	173
Definição do uso da função Auto Play	174
Configuração da definição de reprodução aleatória	175
Configuração da definição de repetição	176
Definição do uso do controle do volume via AirPlay/Bluetooth	177
Adição de uma emissora de rádio “NET RADIO” à pasta “Favorites”	178
Remoção de uma emissora de rádio da pasta “Favorites”	179
Configuração de diversas funções (menu Setup)	180
Operações básicas do menu Setup	180
Itens do menu Setup	182
Configuração das definições dos alto-falantes	191
Configuração das definições de HDMI	204
Configuração das definições do som	213
Configuração das definições de cena	234
Configuração das definições de zonas múltiplas	237
Configuração das definições de função	249
Configuração das definições de rede	272
Configuração das definições de Bluetooth®	280
Configuração das definições do idioma	285

Configuração das definições da unidade através da operação no painel frontal do corpo (Menu Front Display)	286
Operações básicas do menu Front Display	286
Itens do menu Front Display	287
Ajuste do brilho do display frontal	288
Definição da alimentação de cada zona para ligado/standby	289
Definição do uso do volume no painel frontal	290
Definição do uso do seletor de entrada no painel frontal	291
Definição do uso da tecla de cena no painel frontal	292
Definição do uso do som de operação	293
Definição do uso do controle remoto	294
Seleção da ID de controle remoto	295
Definição dos itens de informação a serem omitidos ao operar SELECT/ENTER	296
Restauração das definições padrões	297
Backup e restauração de todas as definições	298
Atualização do firmware	300
Definição do uso do modo de demonstração comercial	301

ATUALIZAÇÃO 302

Atualização do firmware da unidade	302
Atualizações do firmware	302
Atualização do firmware da unidade através da rede	303
Atualização do firmware da unidade usando uma unidade flash USB	305

SOLUÇÃO DE PROBLEMAS 306

Se ocorrer algum problema	306
Se ocorrer algum problema, primeiro verifique o seguinte:	306
Problema com energia, sistema ou controle remoto	307
Problema com áudio	317
Problema com vídeo	328
Problema com rádio FM/AM	332
Problema com rádio DAB	337
Problema com USB	342
Problema com rede	346
Problema com Bluetooth®	357
Indicações de erro no display frontal	359
Indicações de erro no display frontal	359

APÊNDICE 360

Cuidados e limpeza	360
Cuidados com o painel frontal	360

Conexão sem fio a uma rede	361
Seleção do método de conexão de rede	361
Configuração de uma conexão sem fio com o botão WPS	362
Configuração de uma conexão sem fio com um iPhone	363
Configuração de uma conexão sem fio selecionando da lista de pontos de acesso disponíveis	364
Configuração manual de uma conexão sem fio	365
Configuração de uma conexão sem fio com o código WPS PIN	366
Uso de alto-falantes de presença frontais	367
Disposição dos alto-falantes de presença frontais	367
Instalação de alto-falantes de presença frontais na posição Front Height	368
Instalação de alto-falantes de presença frontais na posição Overhead	369
Uso de alto-falantes habilitados para Dolby como alto-falantes de presença frontais	370
Dispositivos e formatos de arquivo suportados	371
Dispositivos Bluetooth® suportados	371
Dispositivos USB suportados	372
Formatos de áudio suportados	373
Saída de zona	374
Saída de zonas múltiplas	374
Marcas comerciais	375
Marcas comerciais	375
Especificações	377
Especificações	377
Definições padrões	384
Definições padrões do menu Option	384
Definições padrões do menu Setup	385
Definições padrões do menu Front Display	390

ANTES DE USAR A UNIDADE

Leia-me primeiro

Como usar este guia

Muito obrigado por adquirir um produto Yamaha.

- Esta unidade é um produto para desfrutar de vídeo e música em casa.
- Este guia explica as preparações e operações para os usuários comuns da unidade.
- Para usar a unidade com segurança e corretamente, certifique-se de ler atentamente este guia antes de usar a unidade.

Ao ler este guia, observe o seguinte.

- Salvo indicação em contrário, as ilustrações da unidade principal usadas neste guia são do modelo dos Estados Unidos.
- Este guia explica as operações usando principalmente o menu exibido na tela da TV.
- Este guia explica as operações usando o controle remoto fornecido.
- Este guia descreve “iPod touch”, “iPhone” e “iPad” como um “iPhone”. Salvo indicação em contrário, “iPhone” refere-se a um “iPod touch”, “iPhone” e “iPad”.
- Símbolos e palavras-sinal usados neste guia



CUIDADO:

Indica precauções para a possibilidade de lesão pequena ou moderada.

AVISO:

Indica precauções relativas ao uso para evitar a possibilidade de mau funcionamento/dano da unidade e perda de dados da unidade.

OBSERVAÇÃO:

Indica instruções e explicações suplementares para o uso ótimo.

[Tag de pesquisa]:

Indica uma palavra-chave usada em pesquisas. Isto serve como um vínculo de “Guia de Iniciação Rápida” para “Guia do usuário”, etc.

OBSERVAÇÃO

Leia a “Brochura de Segurança” e o “Guia de Iniciação Rápida” primeiro.

Glossário

Para um glossário dos termos usados neste guia, consulte o site abaixo. Há explicações de termos e tecnologias para este produto e também para produtos AV da Yamaha em geral.

<https://manual.yamaha.com/av/cm/glossary/>

Verificação dos acessórios

Verificação dos acessórios

Confira se os seguintes acessórios foram fornecidos com o produto.

- Antena AM (Exceto para modelos do Reino Unido, Europa, Rússia e Austrália)



- Antena FM (Exceto para modelos do Reino Unido, Europa, Rússia e Austrália)

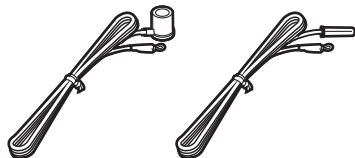

* Um dos itens acima é fornecido dependendo da região de compra.

- Antena DAB/FM (Modelos do Reino Unido, Europa, Rússia e Austrália)



- Cabo de alimentação



* O cabo de alimentação fornecido varia dependendo da região de compra.

- Microfone YPAO

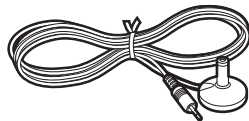

- Controle remoto
- Pilhas (AAA, R03, UM-4) (x2)
- Guia de Iniciação Rápida
- Brochura de Segurança

OBSERVAÇÃO

Acesse o site Yamaha Downloads para baixar o Guia de Iniciação Rápida mais recente.
<http://download.yamaha.com/>

Uso do controle remoto

Coloque as pilhas no controle remoto

Coloque as pilhas nas direções corretas.

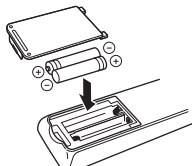

Alcance de operação do controle remoto

O alcance de operação do controle remoto é mostrado na seguinte figura.

Aponte o controle remoto para o sensor de controle remoto na unidade.

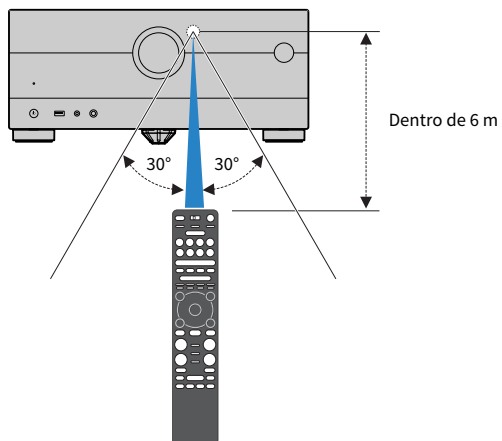

RECURSOS

O que você pode fazer com esta unidade

Suporte de vários sistemas de alto-falantes

Você pode curtir seus espaços acústicos favoritos em vários estilos de acordo com o número de alto-falantes que estiver usando.

- Sistema de 7.1/5.1.2 canais
- Sistema de 5.1.2 canais
- Sistema de 7.1 canais
- Sistema de 5.1 canais
- Sistema de 3.1.2 canais
- Sistema de 3.1 canais
- Sistema de 2.1 canais
- Virtual CINEMA FRONT
- Função de zonas múltiplas
- Conexão bi-amp

Links relacionados

- “Sistemas de alto-falantes recomendados para a unidade (configuração básica)” (p.39)
- “Outros sistemas de alto-falantes (configuração básica)” (p.41)
- “Sistemas de alto-falantes usando o amplificador interno da unidade (configuração avançada)” (p.56)

Otimização automática das definições dos alto-falantes

A função YPAO detecta as conexões dos alto-falantes, mede as distâncias deles até suas posições de audição (posições de medição) usando a medição com o microfone YPAO e, em seguida, otimiza as definições dos alto-falantes automaticamente, como o balanço do volume e os parâmetros acústicos, de acordo com sua sala (YPAO: Yamaha Parametric room Acoustic Optimizer).

- “Fluxo das configurações dos alto-falantes” (p.91)

Desfrute de efeitos de campos sonoros com muita presença

A unidade é equipada com uma grande variedade de programas de som e de decodificadores surround que permitem que você desfrute de fontes de reprodução com o seu modo de som favorito (como efeito de campo sonoro ou reprodução estéreo).

- “Desfrute de campos sonoros tridimensionais” (p.104)
- “Desfrute de efeitos de campos sonoros otimizados para o tipo de conteúdo” (p.105)
- “Desfrute de efeitos de campos sonoros sem alto-falantes surround (Virtual CINEMA DSP)” (p.107)
- “Desfrute de som surround com fones de ouvido (SILENT CINEMA)” (p.109)
- “Desfrute do som original (decodificação direta)” (p.110)
- “Desfrute de reprodução multicanal sem efeitos de campos sonoros (decodificador surround)” (p.111)
- “Desfrute de reprodução com uma qualidade mais alta (Pure Direct)” (p.112)
- “Desfrute do som de graves com alto-falantes pequenos (Extra Bass)” (p.118)
- “Desfrute de um som mais potente da fonte de áudio (Compressed Music Enhancer)” (p.114)
- “Desfrute de Dolby Atmos® e DTS:X™” (p.113)

Ampla variedade de conteúdos suportados através de uma rede

Quando a unidade estiver conectada a uma rede, você pode desfrutar de vários tipos de conteúdos através da rede na unidade.

- “Reprodução de música com AirPlay” (p.138)
- “Reprodução de servidores de mídia de música (PC/NAS)” (p.141)
- “Seleção de uma emissora de rádio internet” (p.142)
- “Audição de um serviço de transmissão de música” (p.143)

Reprodução de conteúdos de diversos dispositivos

Além de diversos conectores HDMI, uma grande quantidade de conectores de entrada/saída na unidade permitem que você conecte dispositivos de vídeo (como BD/DVD players), dispositivos de áudio (como CD players), dispositivos Bluetooth (como smartphone), consoles de jogos, unidades flash USB e outros dispositivos. Você pode reproduzir os conteúdos deles ou sintonizar uma emissora de rádio.

- “Audição de rádio” (p.129)
- “Reprodução de um dispositivo de música Bluetooth® na unidade” (p.135)
- “Reprodução do conteúdo de uma unidade flash USB” (p.139)

Funções úteis

A unidade é dotada de diversas funções úteis. A função SCENE permite que você selecione a fonte de entrada e as definições registradas para a cena correspondente, como a ativação/desativação do programa de som e da função Compressed Music Enhancer, com apenas um toque. Você pode chamar um conteúdo registrado (como música armazenada em servidores de mídia e emissoras de rádio internet) selecionando o número de unidade (como a alimentação e volume) com as operações do controle remoto da TV.

- “Seleção da fonte de entrada e das definições favoritas com apenas um toque (SCENE)” (p.145)
- “Registro de um conteúdo favorito como um atalho” (p.149)
- “Reprodução do áudio da TV com eARC/ARC” (p.124)

Suporte de alto-falantes sem fio

A unidade é equipada com uma função de conexão sem fios dos alto-falantes. Você pode desfrutar do áudio reproduzido na unidade usando alto-falantes/fones de ouvido Bluetooth. Além disso, quando usar dispositivos que suportam a função MusicCast Surround, você poderá usar alto-falantes surround e subwoofer com uma conexão sem fios.

- “Reprodução de música usando alto-falantes/fones de ouvido Bluetooth®” (p.137)
- “Configuração dos alto-falantes sem fio” (p.89)

Aplicativos úteis

AV SETUP GUIDE



O AV SETUP GUIDE é um aplicativo que o auxilia nas conexões dos cabos entre o Receiver AV e dispositivos de reprodução, assim como na configuração do Receiver AV. Este aplicativo guia você através das diversas definições como conexões dos alto-falantes, da TV e dos dispositivos de reprodução, assim como o ajuda na seleção do sistema de alto-falantes.

Para mais detalhes, procure “AV SETUP GUIDE” na App Store ou no Google Play.

MusicCast Controller



MusicCast Controller é um aplicativo que permite que você ligue um dispositivo compatível com MusicCast a outros dispositivos compatíveis com MusicCast em outros quartos e reproduza-os simultaneamente. Este aplicativo permite que você use seu smartphone ou outro dispositivo móvel ao invés do controle remoto para selecionar facilmente música para reproduzir ou para configurar a unidade e dispositivos compatíveis com MusicCast.

Para mais detalhes, procure “MusicCast Controller” na App Store ou no Google Play.

NOMES E FUNÇÕES DOS COMPONENTES

Corpo da unidade

Nomes e funções dos componentes do painel frontal

Os nomes e funções dos componentes do painel frontal são como segue.

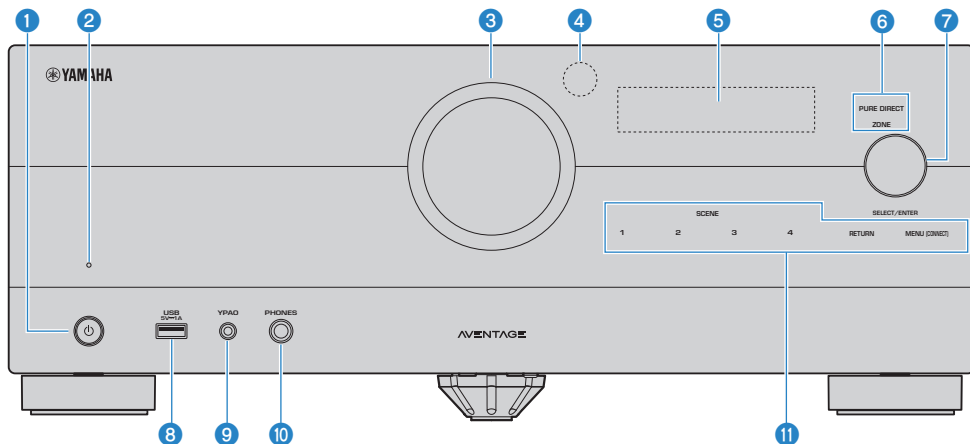

1 **(alimentação)**

Liga/desliga (standby) a zona Principal (p.84).

2 **Indicador de standby**

Acende-se quando a unidade entra no modo de standby em qualquer uma das seguintes condições.

- O Controle de HDMI está ativado (p.204)
- O Standby Through está ativado (p.206)
- O Standby de Rede está ativado (p.277)
- O Standby de Bluetooth está ativado (p.282)

3 **VOLUME**

Ajusta o volume.

4 **Sensor de controle remoto**

Recebe os sinais de controle remoto (infravermelhos) (p.13).

5 **Display frontal**

Exibe informações e o menu (p.25).

OBSERVAÇÃO

Em temperaturas altas ou baixas, algumas vezes a visibilidade dos caracteres se deteriora devido às características do LCD. Isto não indica um mau funcionamento.

6 Indicador

Acende-se na seguinte condição.

PURE DIRECT

Acende-se quando PURE DIRECT está funcionando (p.112).

ZONE

Acende-se quando a zona é ativada (p.155).

7 SELECT/ENTER

Seleciona a fonte de entrada e opera o display frontal.

8 Conector USB

Para conectar um dispositivo flash USB (p.139).

9 Conector YPAO

Para conectar o microfone YPAO fornecido (p.91).

10 Conector PHONES

Para conectar fones de ouvido.

11 Painel tátil

Para operação por toque. É emitido um som de operação.

SCENE

Muda com um toque entre múltiplas definições com a função SCENE. Além disso, liga a unidade quando ela está no modo de standby (p.145).

RETURN

Opera o menu “Front Display”.

MENU (CONNECT)

Opera o menu “Front Display”.

Aplica a adição da rede MusicCast e a configuração de LAN sem fio ao pressionar durante 5 segundos.

Links relacionados

“Cuidados com o painel frontal” (p.360)

Display frontal

Nomes e funções dos componentes do display frontal

Os nomes e funções dos componentes do display frontal são como segue.

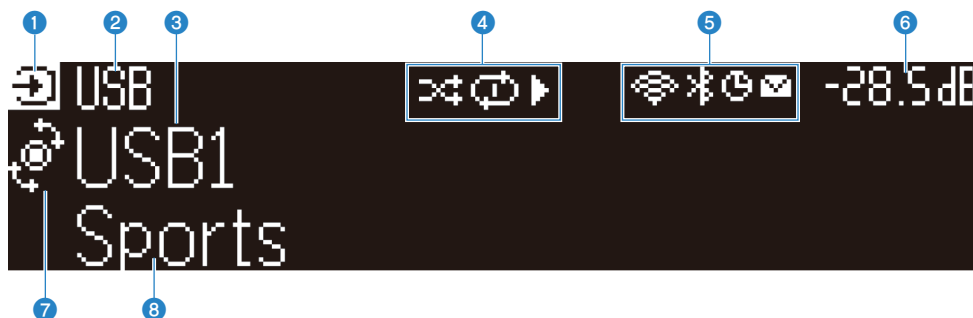

1 Ícone do modo de operação

Indica o modo atual no display frontal (o modo de seleção de entrada ou o modo de seleção de informação).

2 Nome de entrada padrão

Exibe o nome padrão quando você mudou o nome da fonte de entrada.

3 Informações principais

Exibe informações, como o nome da entrada atual, item de informação de entrada, etc. segundo o modo do display frontal.

4 Ícone do status de reprodução

Reprodução aleatória

Acende-se quando a definição de reprodução aleatória é ativada (p.175).

Repetição

Acende-se quando a definição de repetição é ativada (p.176).

Reprodução/Pausa/Parada

Acende-se enquanto a unidade reproduz uma canção, pausa ou para.

5 Ícone de status

LAN Sem Fio

Acende-se enquanto a unidade está conectada a uma rede sem fio (p.361).

Bluetooth

Acende-se enquanto a unidade está conectada a um dispositivo Bluetooth (p.135).

Timer de desligamento

Acende-se quando o timer de desligamento é ativado (p.144).

Atualização do firmware

Acende-se quando há uma atualização de firmware disponível através da rede (p.302).

6 Volume

Indica o volume atual.

7 Indicador SELECT/ENTER

Indica o status de disponibilidade SELECT/ENTER (pressionar ou girar) para a área direita do display.

8 Informações adicionais

Exibe informações adicionais da entrada atual como Recepção, Programa DSP.

OBSERVAÇÃO

- Dependendo do conteúdo de reprodução, a unidade pode não obter seu status de reprodução corretamente. Para os detalhes sobre o status de reprodução, consulte o aplicativo MusicCast Controller ou seu software de reprodução.
- Se a unidade for o dispositivo escravo da rede MusicCast, o status de reprodução é exibido como segue, dependendo do dispositivo mestre.
 - O ícone de reprodução se acende no display frontal quando o conteúdo da reprodução de áudio é selecionado como a fonte de entrada do dispositivo mestre, e o dispositivo mestre pausa.
 - O ícone de reprodução se acende sempre no display frontal da unidade quando “HDMI”, “AUDIO”, “PHONO”, “TV” ou “TUNER” é selecionado como a fonte de entrada do dispositivo mestre.

Seleção das informações de entrada exibidas no display frontal

O display frontal no modo de seleção de informação exibe informações adicionais relacionadas à fonte de entrada no display frontal.



Pressione SELECT/ENTER no painel frontal para mudar o display frontal para o modo de definição de informação. E gire SELECT/ENTER para selecionar entre os vários itens. As informações adicionais são exibidas sob o item.

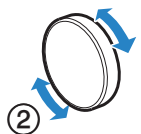
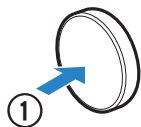

Os itens disponíveis variam dependendo da fonte de entrada.

Fonte de entrada atual	Item exibido
HDMI	
AUDIO	Programa DSP, Decodificador de áudio, Canal de saída, Status de HDMI, Status do sistema
PHONO	
TV	Recepção, Programa DSP, Decodificador de áudio, Canal de saída, Status de HDMI, Status do sistema
TUNER (FM/AM)	<p>(Apenas modelos do Reino Unido, Europa e Rússia)</p> <p>Os dados do Radio Data System também ficam disponíveis enquanto a unidade está sintonizada numa emissora que transmita o Radio Data System. Para mais detalhes, consulte o seguinte:</p> <ul style="list-style-type: none"> • “Exibição da informação do Radio Data System” (p.130)
TUNER (DAB)	<p>(Apenas modelos do Reino Unido, Europa, Rússia e Austrália)</p> <p>Para mais detalhes, consulte o seguinte:</p> <ul style="list-style-type: none"> • “Exibição das informações DAB” (p.131)
SERVER	Canção, Artista, Álbum, Endereço IP, Endereço MAC de Ethernet, Endereço MAC de Wi-Fi, Programa DSP, Decodificador de áudio, Canal de saída, Status de HDMI, Status do sistema
NET RADIO	Emissora, Endereço IP, Endereço MAC de Ethernet, Endereço MAC de Wi-Fi, Programa DSP, Decodificador de áudio, Canal de saída, Status de HDMI, Status do sistema, Canção, Álbum
Deezer	Faixa, Artista, Álbum, Endereço IP, Endereço MAC de Ethernet, Endereço MAC de Wi-Fi, Programa DSP, Decodificador de áudio, Canal de saída, Status de HDMI, Status do sistema

Fonte de entrada atual	Item exibido
serviços de transmissão de música (com informação de reprodução) AirPlay	Canção, Artista, Álbum, Endereço IP, Endereço MAC de Ethernet, Endereço MAC de Wi-Fi, Programa DSP, Decodificador de áudio, Canal de saída, Status de HDMI, Status do sistema
serviços de transmissão de música (sem informação de reprodução) Alexa	Programa DSP, Decodificador de áudio, Canal de saída, Status de HDMI, Status do sistema, Endereço IP, Endereço MAC de Ethernet, Endereço MAC de Wi-Fi
MusicCast Link	
Bluetooth USB	Canção, Artista, Álbum, Programa DSP, Decodificador de áudio, Canal de saída, Status de HDMI, Status do sistema

OBSERVAÇÃO

- Você pode definir o item “Information Skip” no menu “Front Display” para omitir itens de informação no display frontal.
- Se você não operar SELECT/ENTER durante alguns segundos, o display frontal mudará para o modo de seleção de entrada automaticamente.

Links relacionados

“Definição dos itens de informação a serem omitidos ao operar SELECT/ENTER” (p.296)

■ Canal de saída

São exibidas as informações dos terminais de alto-falante que estão emitindo som atualmente. Nenhuma saída é indicada por uma sublinha.



Indicadores

■ Status de HDMI

São exibidas as informações dos conectores de entrada HDMI (conexão) e do conector de saída HDMI (conexão). Nenhuma conexão é indicada por uma sublinha.

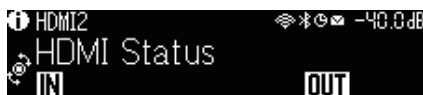

■ Status do sistema

As seguintes informações do sistema são exibidas. Uma sublinha é indicada quando o sistema está desativado.

- ECO: o modo eco está ativado.
- PARTY: o modo de festa está ativado.
- MASTER: a unidade é o dispositivo mestre da rede MusicCast.



Nomes e funções dos componentes do painel traseiro

Os nomes e funções dos componentes do painel traseiro são como segue.

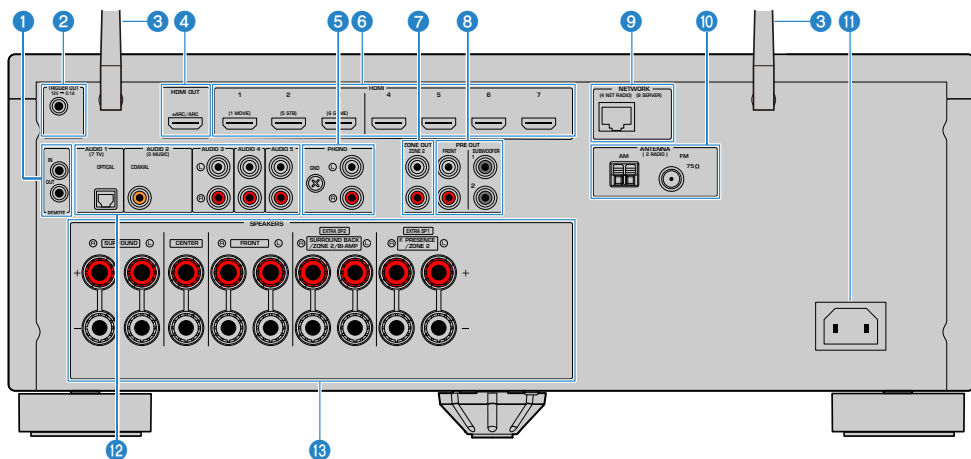

- A área ao redor dos conectores de saída de áudio/vídeo está marcada em branco no produto real para evitar conexões incorretas.

1 Conectores REMOTE IN/OUT

Para conectar a um receptor/emissor de sinais infravermelhos que permite que você opere a unidade e outros dispositivos desde outra sala (p.81).

2 Conector TRIGGER OUT

Para conectar a um dispositivo que suporta a função de disparo (p.80).

3 Antenas sem fio

Para uma conexão sem fio (Wi-Fi) a uma rede (p.76) e uma conexão Bluetooth (p.135).

4 Conector HDMI OUT

Para conectar a uma TV compatível com HDMI e emitir sinais de áudio/vídeo (p.68). Ao usar eARC/ARC, os sinais de áudio da TV também são emitidos.

5 Conectores PHONO

Para conectar a um toca-discos (p.71).

6 Conectores HDMI 1-7

Para conectar a dispositivos de reprodução compatíveis com HDMI e introduzir sinais de áudio/vídeo (p.70).

7 Conectores ZONE OUT

Para conectar a um amplificador externo usado em um outra sala (Zone2) e para emitir áudio (p.154).

8 Conectores PRE OUT

Para conectar a um subwoofer com amplificador integrado (p.67) ou a um amplificador de potência externo (p.79).

9 Conector NETWORK

Para uma conexão com fio a uma rede (p.77).

10 Conectores ANTENNA

Para conectar as antenas de rádio (p.72).

11 Conector AC IN

Para conectar o cabo de alimentação fornecido (p.83).

12 Conectores AUDIO 1-5

Para conectar a dispositivos de reprodução de áudio e introduzir sinais de áudio (p.71).

13 Terminais SPEAKERS

Para conectar a alto-falantes (p.35).

Controle remoto

Nomes e funções dos componentes do controle remoto

Os nomes e funções dos componentes do controle remoto fornecido são como segue.

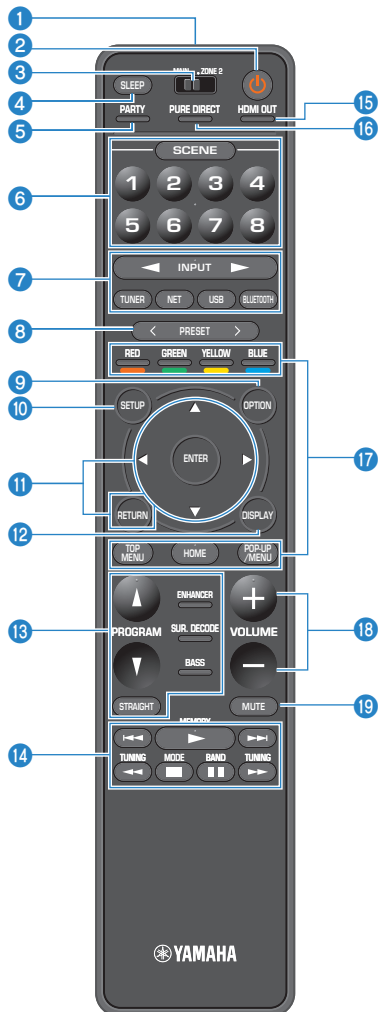

1 Transmissor de sinal de controle remoto

Recebe os sinais de controle remoto (infravermelhos).

2 Tecla  (alimentação)

Ativa/desativa a zona selecionada pelo interruptor de zona (p.155).

3 Interruptor de zona

Muda a zona que é controlada pelo controle remoto (p.156).

4 Tecla SLEEP

Define a hora do timer de desligamento (p.144).

5 Tecla PARTY

Ativa/desativa o modo de festa (p.158).

6 Teclas SCENE

Muda com um toque entre múltiplas definições com a função SCENE. Além disso, ligam a unidade quando ela está no modo de standby (p.145).

7 Teclas seletoras de entrada

Seleciona uma fonte de entrada para reprodução.

OBSERVAÇÃO

Pressione NET repetidamente para selecionar uma fonte de rede desejada.

8 11 14 17 18 19 Teclas de operação de dispositivo externo

Controla a reprodução de um dispositivo de reprodução compatível com Controle de HDMI. E realiza as operações de reprodução para a unidade flash USB ou servidor de mídia de música (PCs/NAS).

OBSERVAÇÃO

Os dispositivos de reprodução devem suportar o Controle de HDMI. Alguns dispositivos compatíveis com o Controle de HDMI não podem ser usados.

8 Teclas PRESET

Seleciona uma emissora de rádio predefinida (p.129).

Chama um conteúdo de Bluetooth, USB ou rede que está registrado como um atalho (p.150).

9 Tecla OPTION

Exibe o menu Option operado na TV (p.160).

10 Tecla SETUP

Exibe o menu Setup operado na TV (p.180).

11 Teclas ENTER/Cursor, RETURN

Opera o menu na TV.

12 Tecla DISPLAY

Liga/desliga a tela de pesquisa, tela de reprodução, etc.

13 Teclas de modo de som

Seleciona um programa de som ou um decodificador surround (p.103).

14 Teclas de operação de reprodução

Controla a reprodução da unidade flash USB, servidor de mídia de música (PCs/NAS) ou rádio.

15 Tecla HDMI OUT

Ativa/desativa a saída HDMI (p.120).

16 Tecla PURE DIRECT

Ativa/desativa a função Pure Direct (p.112).

18 Teclas VOLUME

Ajusta o volume.

19 Tecla MUTE

Silencia a saída de áudio.

PREPARATIVOS

Antes de começar

Nomes e funções dos alto-falantes

Os nomes e funções dos alto-falantes conectados à unidade são como segue.

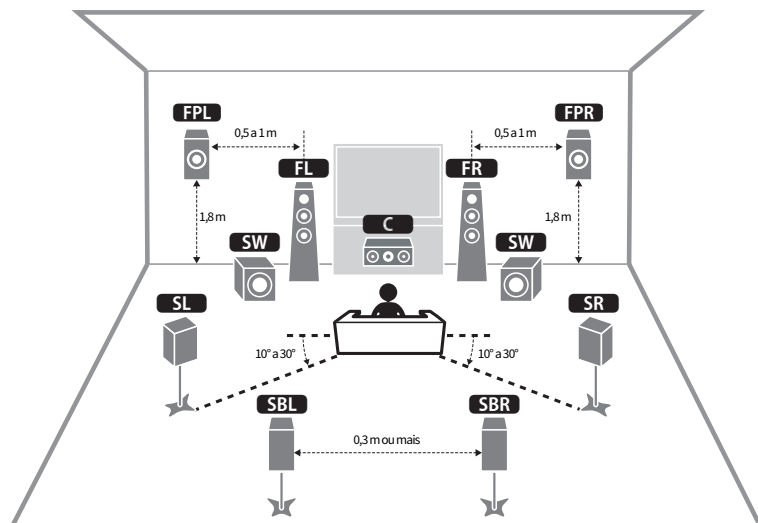

Tipo de alto-falante	Abrev.	Função
Front	FL / FR	Produz os sons dos canais frontais (sons estéreo).
Alto-falante central	C	Produz os sons do canal central (como diálogos de filmes e vocais).
Surround	SL / SR	Produz os sons dos canais surround.
Surround traseiro	SBL / SBR	Produz os sons dos canais surround traseiros.
Presença frontal	FPL / FPR	Produz sons com efeito CINEMA DSP 3D ou sons dos canais de altura de conteúdos Dolby Atmos e DTS:X.
Subwoofer	SW	Produz os sons do canal LFE (low-frequency effect) e reforça os graves de outros canais.

OBSERVAÇÃO

- Use este diagrama como uma referência para a disposição ideal dos alto-falantes para a unidade. No entanto, a disposição dos seus alto-falantes não precisa ser exatamente igual à mostrada no diagrama. A definição automática dos alto-falantes (YPAO) pode ser usada para otimizar automaticamente as definições dos alto-falantes (como as distâncias) para se ajustar com a disposição real dos alto-falantes.
- Esta unidade oferece três padrões de disposição para os alto-falantes de presença frontais. Você pode escolher um padrão de disposição que se ajuste melhor ao seu ambiente de audição. Você pode desfrutar de Dolby Atmos, DTS:X ou CINEMA DSP 3D com qualquer padrão de disposição.

Links relacionados

- “Fluxo de preparativos (com alto-falantes surround conectados com cabos de alto-falante)” (p.37)
- “Fluxo de preparativos (com alto-falantes surround conectados sem fio)” (p.38)
- “Disposição dos alto-falantes de presença frontais” (p.367)

Fluxo de preparativos

Fluxo de preparativos (com alto-falantes surround conectados com cabos de alto-falante)

O fluxo básico de preparativos para usar a unidade é como segue.

- 1 Posicione os alto-falantes.**
- 2 Conecte os alto-falantes.**
- 3 Conecte uma TV.**
- 4 Conecte os dispositivos de reprodução.**
- 5 Conecte as antenas de rádio.**
- 6 Prepare para a conexão a uma rede.**
- 7 Defina a rede MusicCast.**
- 8 Atribua a configuração dos alto-falantes.**
- 9 Configure as definições dos alto-falantes.**

Links relacionados

“Como posicionar os alto-falantes (sistemas de alto-falantes)” (p.39)

Fluxo de preparativos (com alto-falantes surround conectados sem fio)

O fluxo básico de preparativos para usar a unidade com alto-falantes surround conectados sem fio é como segue.

- 1 Posicione os alto-falantes.**
- 2 Conecte os alto-falantes.**
- 3 Conecte uma TV.**
- 4 Conecte os dispositivos de reprodução.**
- 5 Conecte as antenas de rádio.**
- 6 Prepare para a conexão a uma rede.**
- 7 Defina a rede MusicCast.**
- 8 Conecte os alto-falantes sem fio.**
- 9 Atribua a configuração dos alto-falantes.**
- 10 Configure as definições dos alto-falantes.**

Links relacionados

“Como posicionar os alto-falantes (sistemas de alto-falantes)” (p.39)

Como posicionar os alto-falantes (sistemas de alto-falantes)

Sistemas de alto-falantes recomendados para a unidade (configuração básica)

Este sistema de alto-falantes permite o desempenho total da unidade.

Você pode desfrutar de um campo sonoro tridimensional altamente natural com qualquer conteúdo. Recomendamos este sistema de alto-falantes para conteúdos Dolby Atmos ou DTS:X.

[Tag de pesquisa]#Q01 Sistemas de alto-falantes

■ Sistema de 7.1/5.1.2 canais

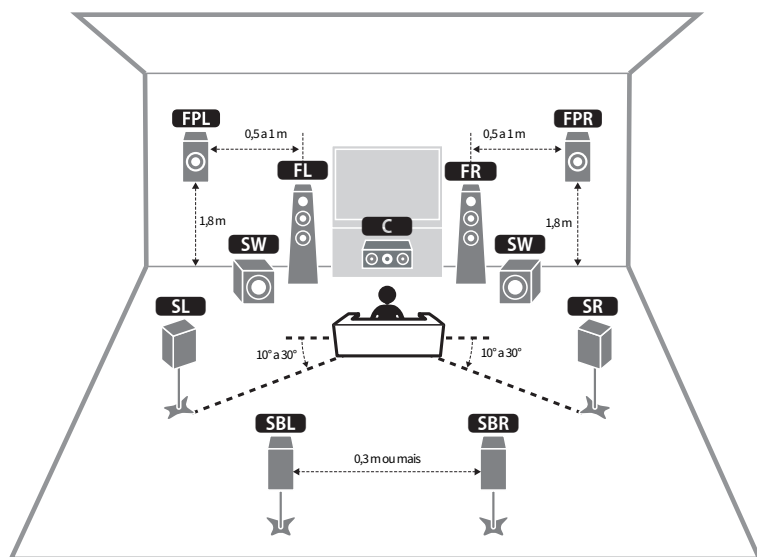

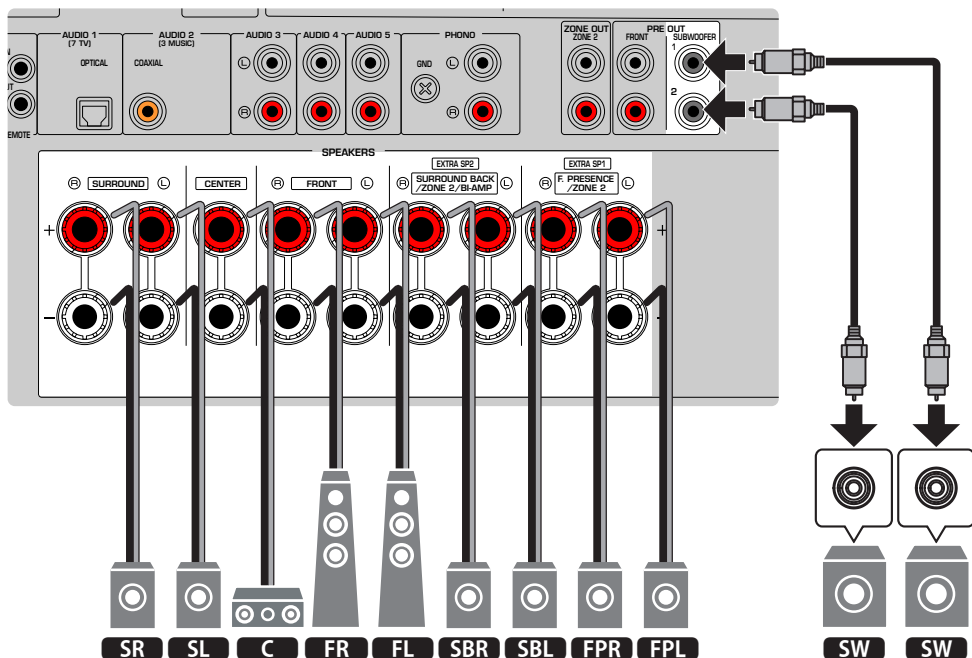

OBSERVAÇÃO

- Os alto-falantes surround traseiros e os alto-falantes de presença frontais não produzem sons simultaneamente. A unidade muda automaticamente os alto-falantes a serem usados, dependendo do sinal de entrada e CINEMA DSP 3D.
- Ao instalar alto-falantes de presença frontais no teto acima da posição de audição, ou ao usar alto-falantes habilitados para Dolby como alto-falantes de presença frontais, as definições da disposição dos alto-falantes de presença frontais deve ser alterada.
- Você também pode conectar até 2 subwoofers (com amplificador integrado) à unidade. Dois subwoofers conectados à unidade emitem o mesmo som.
- Ao usar apenas um subwoofer, você pode colocá-lo no lado esquerdo ou direito.

Links relacionados

- “Requisitos dos alto-falantes” (p.63)
- “Definição da disposição dos alto-falantes de presença frontais” (p.194)

■ Para a disposição dos alto-falantes de presença frontais na posição Overhead

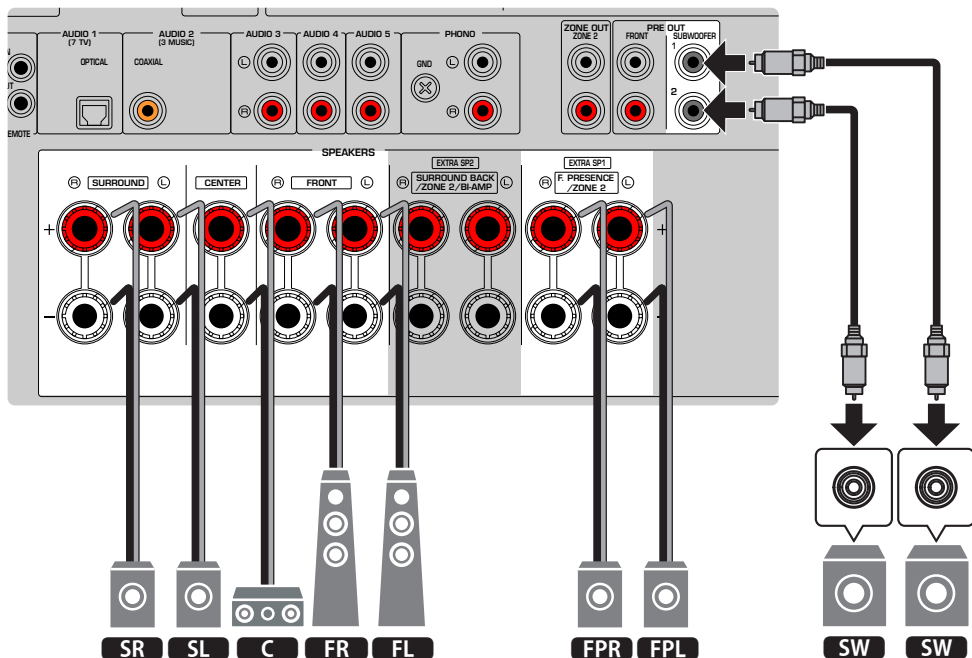
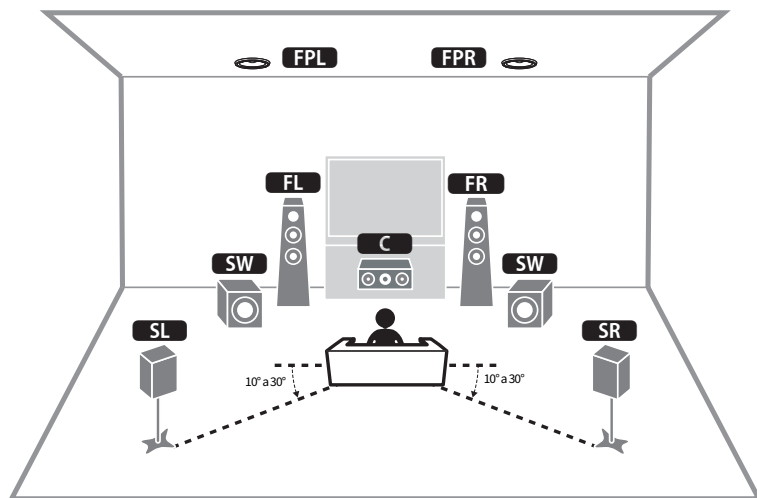

OBSERVAÇÃO

- Ao instalar alto-falantes de presença frontais no teto acima da posição de audição, ou ao usar alto-falantes habilitados para Dolby como alto-falantes de presença frontais, as definições da disposição dos alto-falantes de presença frontais deve ser alterada.
- Você também pode conectar até 2 subwoofers (com amplificador integrado) à unidade. Dois subwoofers conectados à unidade emitem o mesmo som.
- Ao usar apenas um subwoofer, você pode colocá-lo no lado esquerdo ou direito.

Links relacionados

- “Requisitos dos alto-falantes” (p.63)
- “Definição da disposição dos alto-falantes de presença frontais” (p.194)

Sistema de 7.1 canais

Este sistema permite que você desfrute de um som surround estendido com alto-falantes surround traseiros.

[Tag de pesquisa]#Q01 Sistemas de alto-falantes

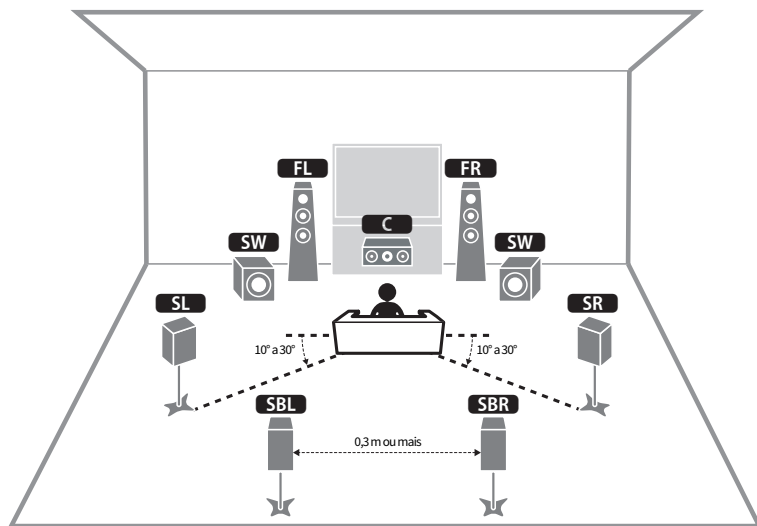

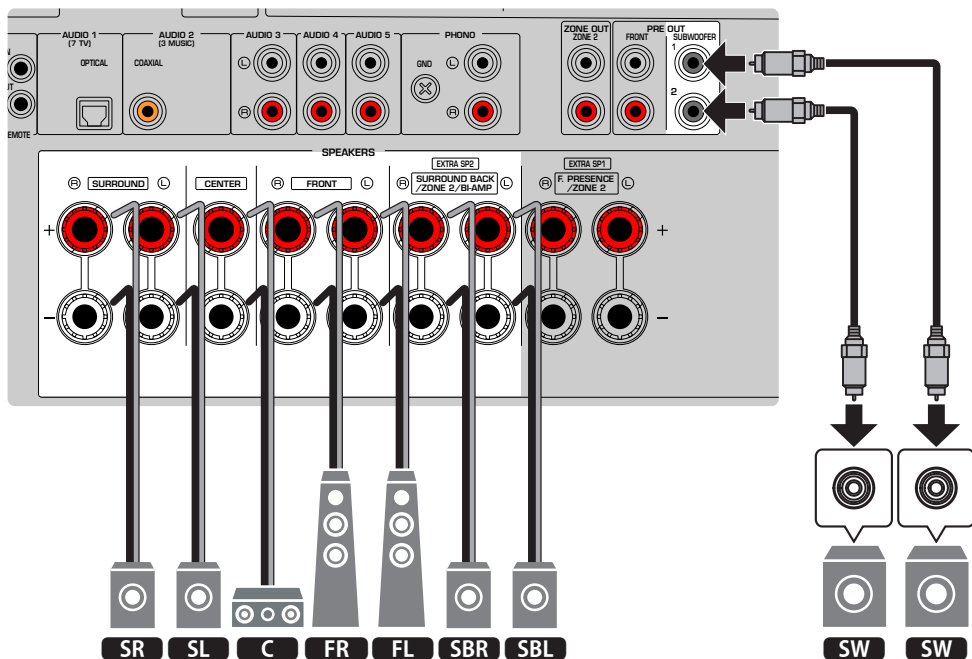

OBSERVAÇÃO

- Você também pode conectar até 2 subwoofers (com amplificador integrado) à unidade. Dois subwoofers conectados à unidade emitem o mesmo som.
- Ao usar apenas um subwoofer, você pode colocá-lo no lado esquerdo ou direito.

Links relacionados

“Requisitos dos alto-falantes” (p.63)

Sistema de 5.1 canais

Esta é uma disposição de alto-falantes básica recomendada para desfrutar de som surround.

[Tag de pesquisa]#Q01 Sistemas de alto-falantes

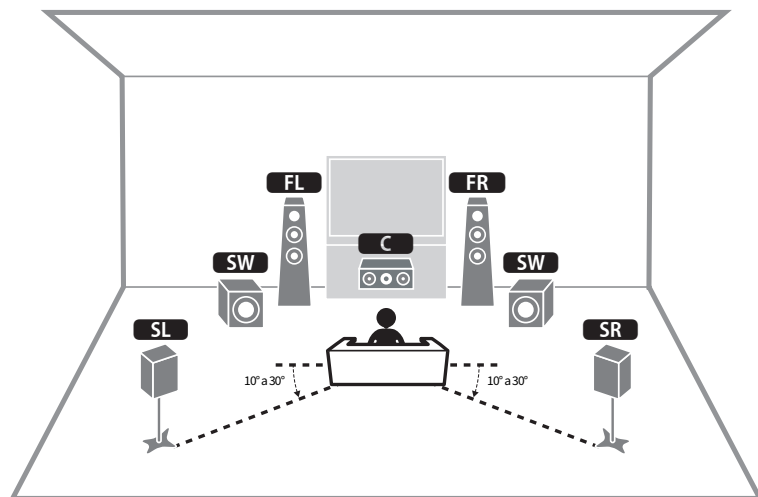

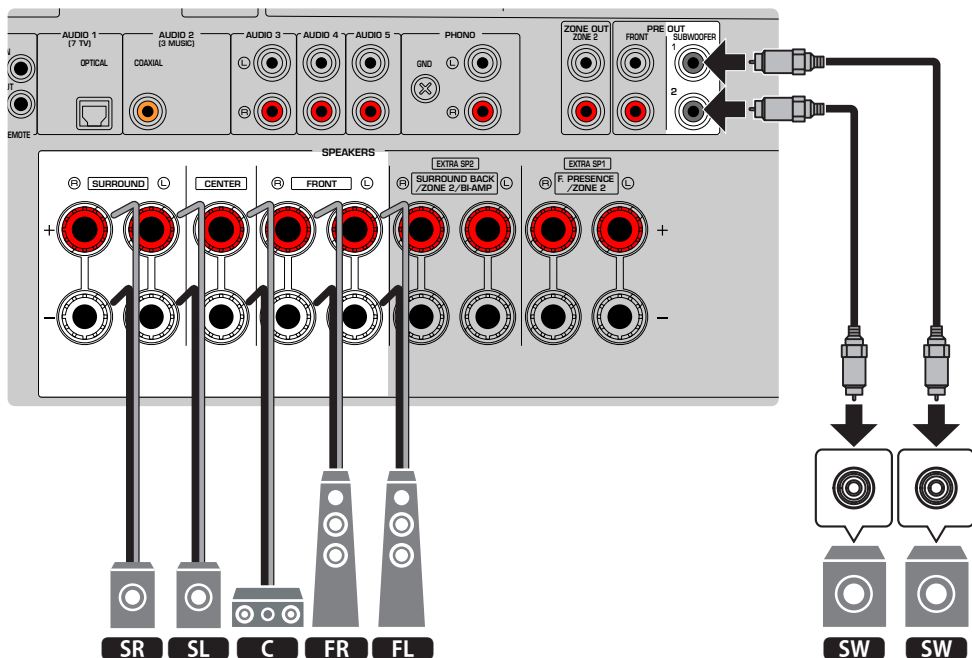

OBSERVAÇÃO

- Você também pode conectar até 2 subwoofers (com amplificador integrado) à unidade. Dois subwoofers conectados à unidade emitem o mesmo som.
- Ao usar apenas um subwoofer, você pode colocá-lo no lado esquerdo ou direito.

Links relacionados

“Requisitos dos alto-falantes” (p.63)

Sistema de 3.1.2 canais

Recomendamos esta disposição de alto-falantes se você não puder colocar alto-falantes na parte de trás da sala. Você também pode desfrutar de conteúdos Dolby Atmos e DTS:X com este sistema de alto-falantes.

[Tag de pesquisa]#Q01 Sistemas de alto-falantes

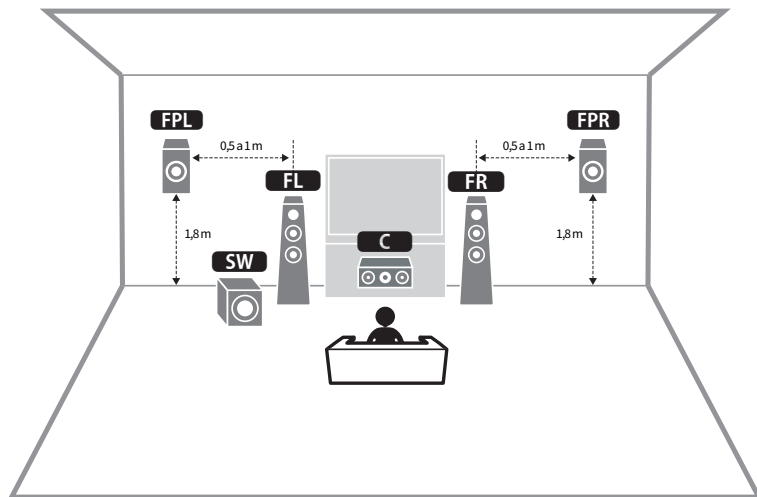

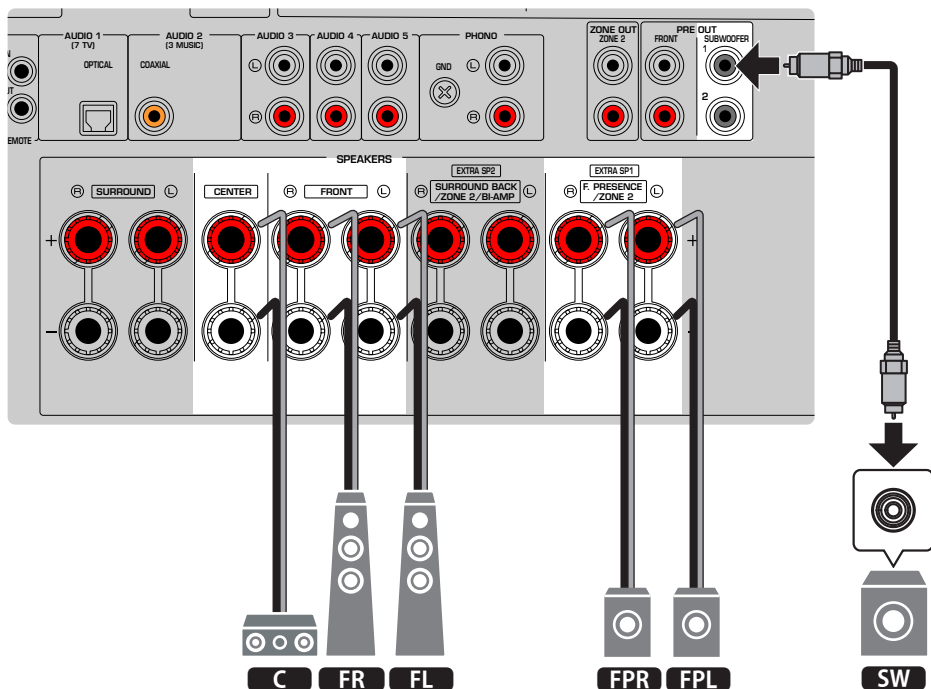

OBSERVAÇÃO

- Ao instalar alto-falantes de presença frontais no teto acima da posição de audição, ou ao usar alto-falantes habilitados para Dolby como alto-falantes de presença frontais, configure a disposição dos alto-falantes de presença frontais adequadamente.
- Você também pode conectar até 2 subwoofers (com amplificador integrado) à unidade. Dois subwoofers conectados à unidade emitem o mesmo som.
- Ao usar apenas um subwoofer, você pode colocá-lo no lado esquerdo ou direito.

Links relacionados

- “Requisitos dos alto-falantes” (p.63)
- “Definição da disposição dos alto-falantes de presença frontais” (p.194)

Sistema de 3.1 canais

Esta é uma disposição de alto-falantes recomendada para desfrutar do som estéreo com um alto-falante central. O som do canal central, como o diálogo de filmes e vocais, pode ser ouvido com clareza.

[Tag de pesquisa]#Q01 Sistemas de alto-falantes

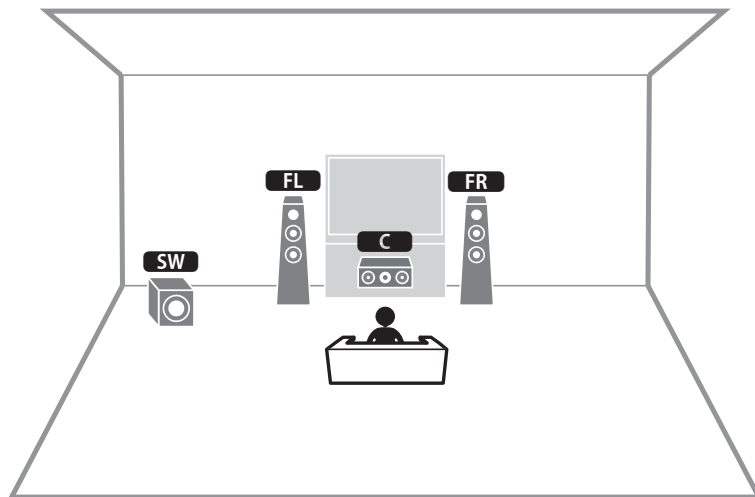

PREPARATIVOS > Como posicionar os alto-falantes (sistemas de alto-falantes)

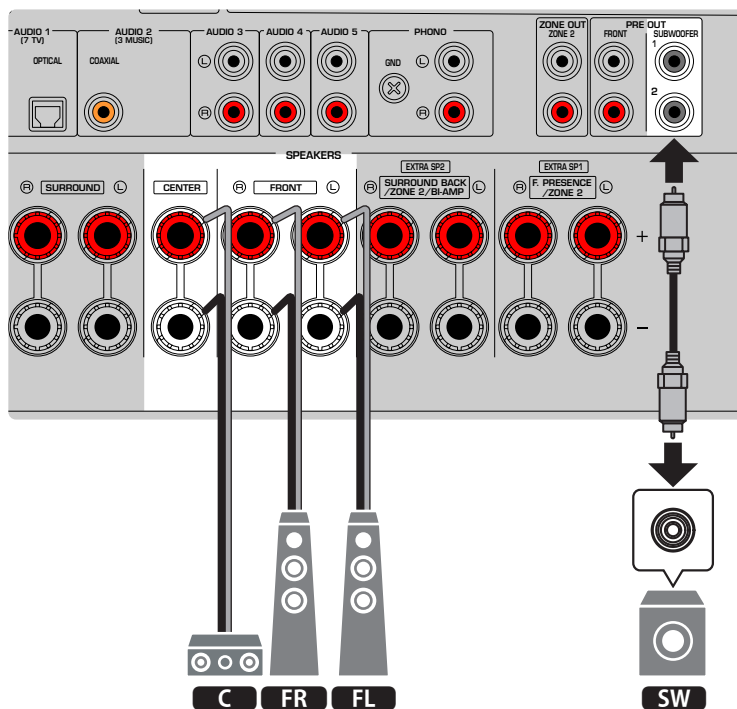

OBSERVAÇÃO

- Você também pode conectar até 2 subwoofers (com amplificador integrado) à unidade. Dois subwoofers conectados à unidade emitem o mesmo som.
- Ao usar apenas um subwoofer, você pode colocá-lo no lado esquerdo ou direito.

Links relacionados

"Requisitos dos alto-falantes" (p.63)

Sistema de 2.1 canais

Esta é uma disposição de alto-falantes recomendada para desfrutar de som estéreo.

[Tag de pesquisa]#Q01 Sistemas de alto-falantes

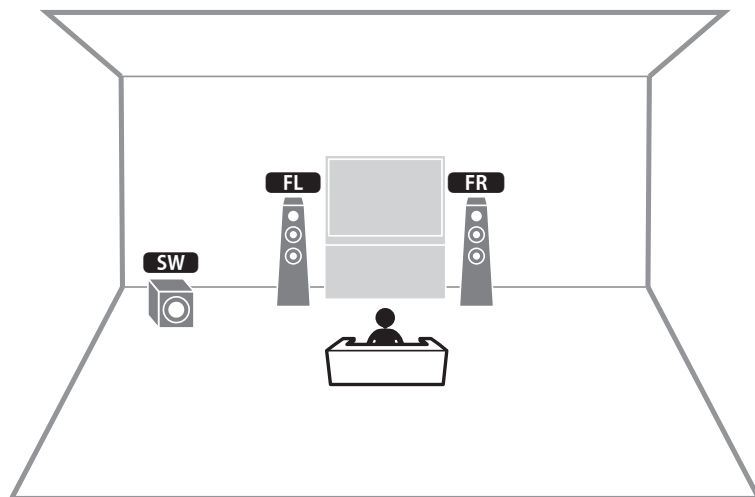

PREPARATIVOS > Como posicionar os alto-falantes (sistemas de alto-falantes)

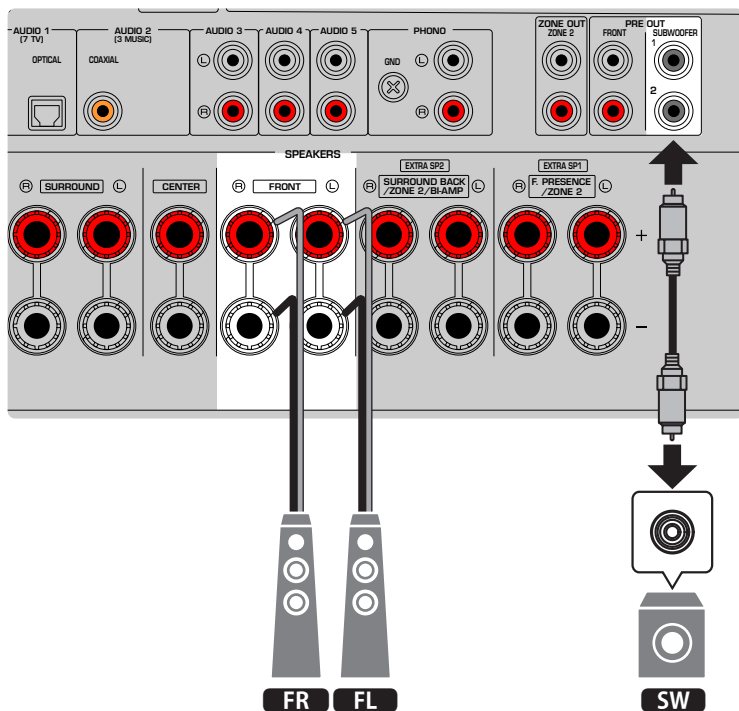

OBSERVAÇÃO

- Você também pode conectar até 2 subwoofers (com amplificador integrado) à unidade. Dois subwoofers conectados à unidade emitem o mesmo som.
- Ao usar apenas um subwoofer, você pode colocá-lo no lado esquerdo ou direito.

Links relacionados

“Requisitos dos alto-falantes” (p.63)

Virtual CINEMA FRONT

Recomendamos esta disposição de alto-falantes se você não puder colocar alto-falantes na parte de trás da sala.

[Tag de pesquisa]#Q01 Sistemas de alto-falantes

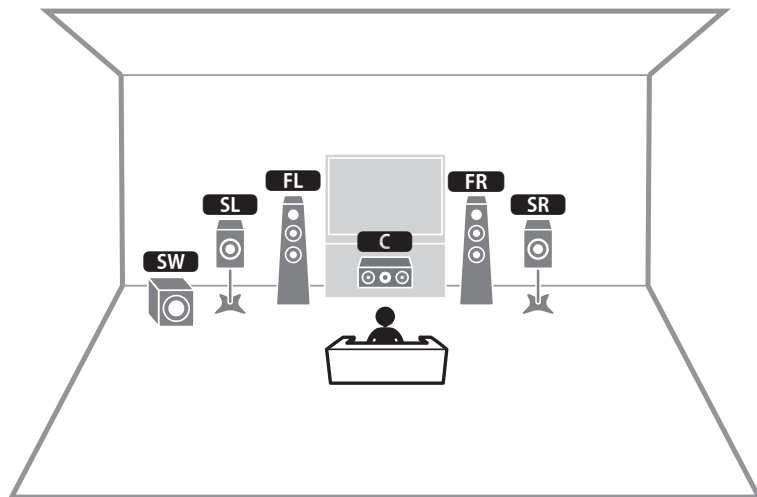

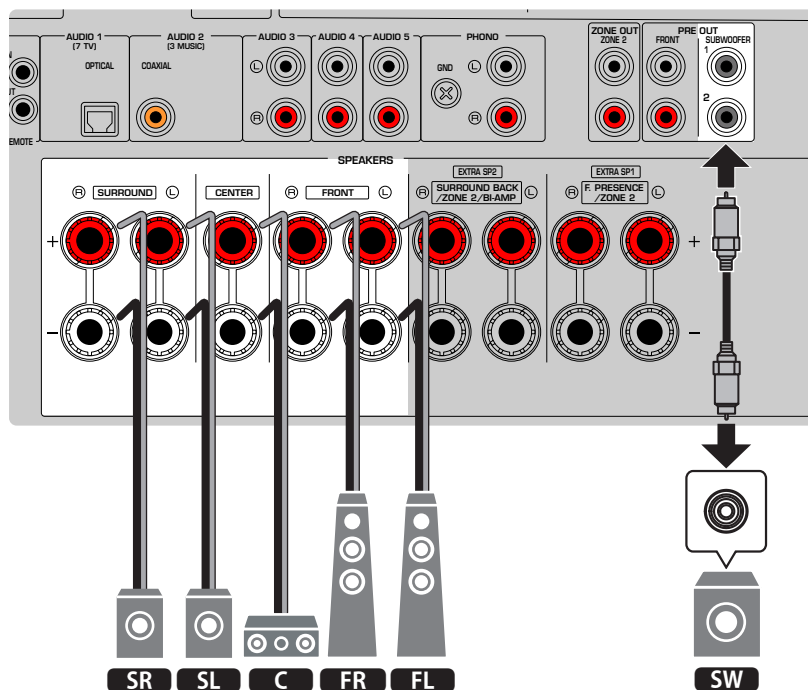

OBSERVAÇÃO

- Para usar o Virtual CINEMA FRONT, você deve alterar as definições da configuração dos alto-falantes.
- Você também pode conectar até 2 subwoofers (com amplificador integrado) à unidade. Dois subwoofers conectados à unidade emitem o mesmo som.
- Ao usar apenas um subwoofer, você pode colocá-lo no lado esquerdo ou direito.

Links relacionados

- “Definição do seu sistema de alto-falantes” (p.191)
- “Definição do uso de Virtual CINEMA FRONT” (p.198)
- “Requisitos dos alto-falantes” (p.63)

Sistemas de alto-falantes usando o amplificador interno da unidade (configuração avançada)

Lista de sistemas de alto-falantes usando o amplificador interno da unidade

Além dos sistemas de alto-falantes básicos, esta unidade também permite que você use as seguintes configurações de alto-falantes.

Para desfrutar dos seguintes sistemas, configure as definições necessárias dos alto-falantes em “Power Amp Assign” no menu “Setup”.

[Tag de pesquisa]#Q01 Sistemas de alto-falantes

Zona principal			Zonas múltiplas	Power Amp Assign	Página
Canal de saída (máx.)	Bi-amp	Surround traseiro/Presença			
7		Surround traseiro	+1 sala	7.1 +1Zone	p.57
7		Presença frontal	+1 sala	5.1.2 +1Zone	p.59
5	○			BI-AMP	p.61

Links relacionados

- “Requisitos dos alto-falantes” (p.63)
- “Definição do seu sistema de alto-falantes” (p.191)
- “Exemplos de configuração de zonas múltiplas” (p.152)

7.1 +1Zone

A função de Zona permite que você reproduza uma fonte de entrada na sala onde a unidade está instalada e em outra sala.

[Tag de pesquisa]#Q01 Sistemas de alto-falantes

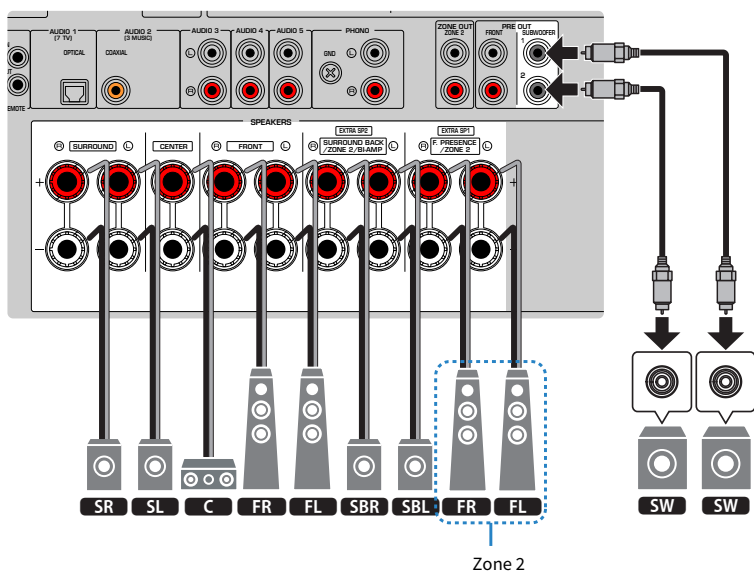
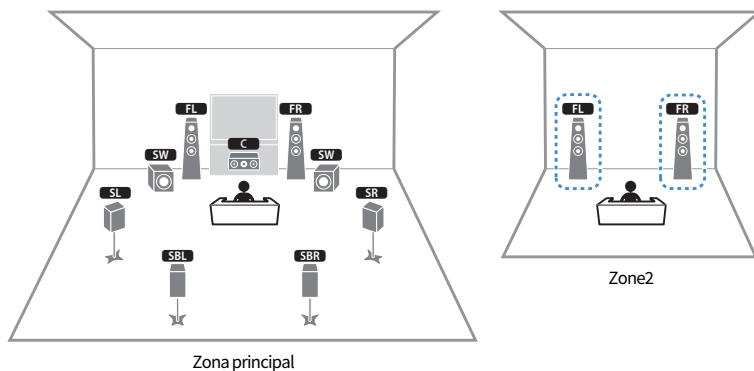

OBSERVAÇÃO

- Para usar o sistema de alto-falantes de zona, você deve alterar as definições da configuração dos alto-falantes.
- Você também pode conectar até 2 subwoofers (com amplificador integrado) à unidade. Dois subwoofers conectados à unidade emitem o mesmo som.
- Ao usar apenas um subwoofer, você pode colocá-lo no lado esquerdo ou direito.
- Se a saída de Zone2 for ativada, os alto-falantes surround traseiros na zona Principal não emitirão nenhum som.

Links relacionados

- “Requisitos dos alto-falantes” (p.63)
- “Definição do seu sistema de alto-falantes” (p.191)
- “Reprodução em salas múltiplas (função de zonas múltiplas)” (p.151)

5.1.2 +1Zone

A função de Zona permite que você reproduza uma fonte de entrada na sala onde a unidade está instalada e em outra sala.

[Tag de pesquisa]#Q01 Sistemas de alto-falantes

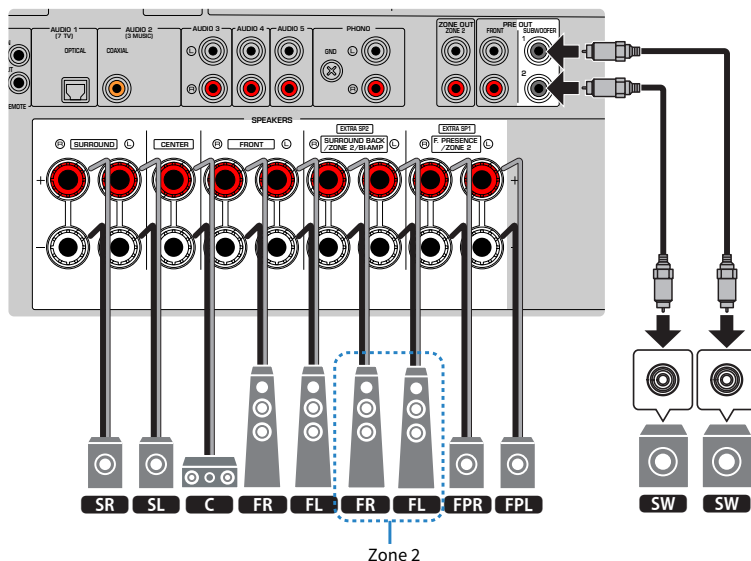
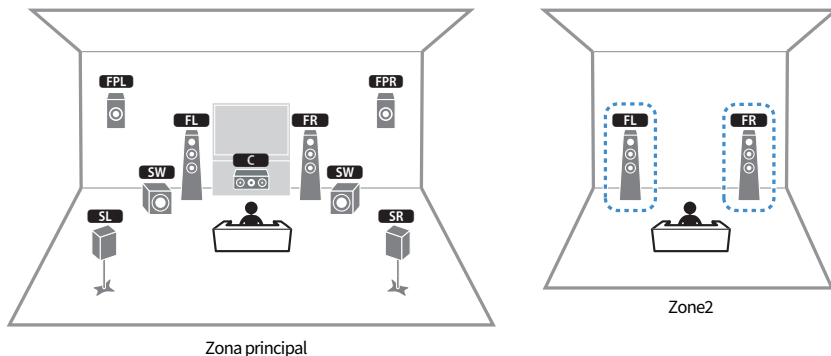

OBSERVAÇÃO

- Para usar o sistema de alto-falantes de zona, você deve alterar as definições da configuração dos alto-falantes.
- Você também pode conectar até 2 subwoofers (com amplificador integrado) à unidade. Dois subwoofers conectados à unidade emitem o mesmo som.
- Ao usar apenas um subwoofer, você pode colocá-lo no lado esquerdo ou direito.
- Se a saída de Zone2 for ativada, os alto-falantes de presença frontais na zona Principal não emitirão nenhum som.

Links relacionados

- “Requisitos dos alto-falantes” (p.63)
- “Definição do seu sistema de alto-falantes” (p.191)
- “Reprodução em salas múltiplas (função de zonas múltiplas)” (p.151)

BI-AMP

Você pode conectar alto-falantes frontais que suportam conexões bi-amp.

Para ativar a função bi-amp, configure as definições necessárias dos alto-falantes.

[Tag de pesquisa]#Q01 Sistemas de alto-falantes

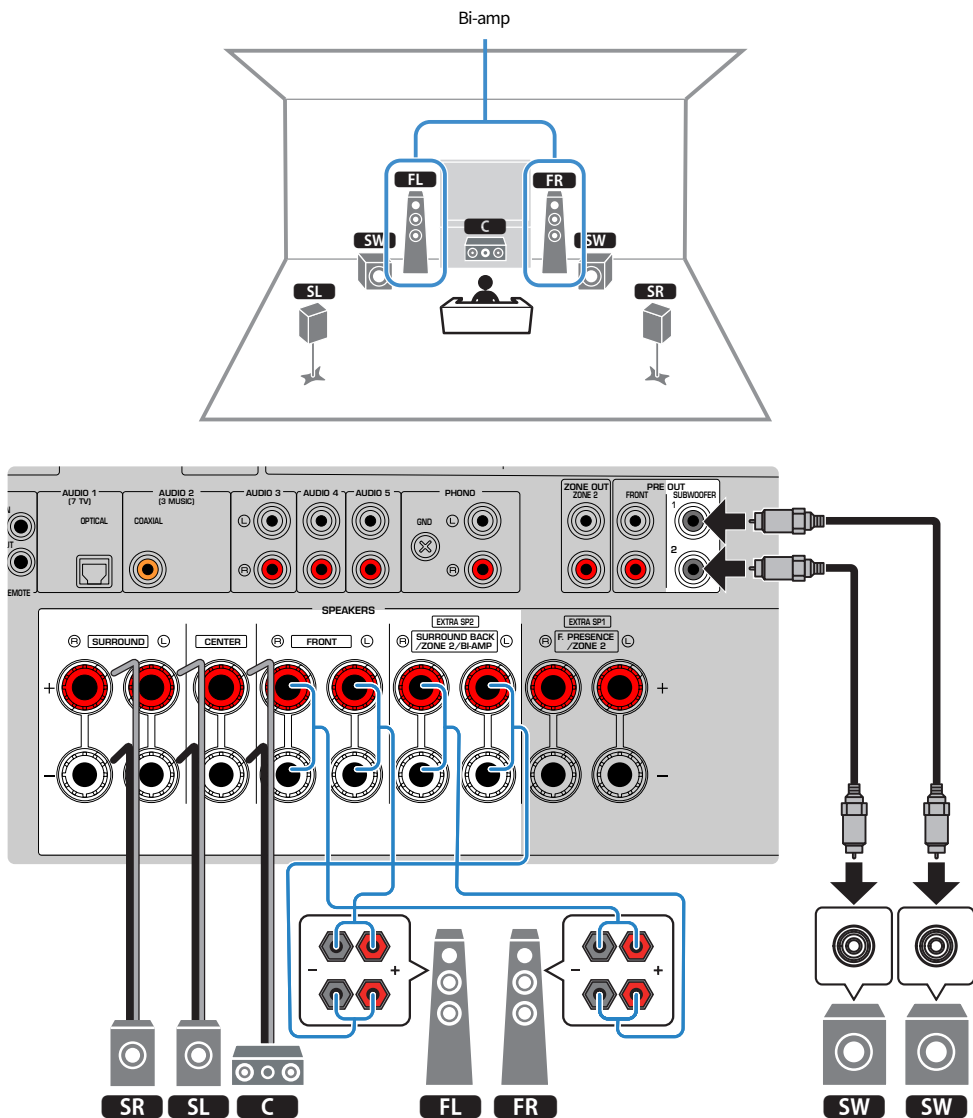

AVISO

- Antes de fazer conexões bi-amp, retire quaisquer suportes ou cabos que conectam um woofer com um tweeter. Se você não for fazer conexões bi-amp, certifique-se de que os suportes ou cabos estejam conectados antes de conectar os cabos de alto-falante. Para mais detalhes, consulte o manual de instruções dos alto-falantes.

OBSERVAÇÃO

- Os seguintes alto-falantes não podem ser conectados simultaneamente.
 - Alto-falantes surround traseiros
 - Alto-falantes bi-amp
- No máximo, o sistema de 5.1 canais pode ser usado por conexões bi-amp.
- Você também pode conectar até 2 subwoofers (com amplificador integrado) à unidade. Dois subwoofers conectados à unidade emitem o mesmo som.
- Ao usar apenas um subwoofer, você pode colocá-lo no lado esquerdo ou direito.

Links relacionados

- “Definição do seu sistema de alto-falantes” (p.191)
- “Requisitos dos alto-falantes” (p.63)

Conexão dos alto-falantes

Requisitos dos alto-falantes

A unidade possui 7 amplificadores internos. De acordo com o seu ambiente de audição e o som que deseja desfrutar, você pode conectar 2 a 9 alto-falantes e até 2 subwoofers (com amplificador integrado) à unidade.

Os alto-falantes e subwoofers a serem conectados à unidade devem satisfazer os seguintes requisitos:

- Use os seguintes alto-falantes.
 - alto-falantes frontais: com uma impedância de pelo menos 4 ohms
 - outros alto-falantes: com uma impedância de pelo menos 6 ohms
- Use um subwoofer com um amplificador integrado.

[Tag de pesquisa]#Q01 Sistemas de alto-falantes

OBSERVAÇÃO

- Prepare o número de alto-falantes de acordo com o seu sistema de alto-falantes.
- Certifique-se de conectar os alto-falantes frontais direito e esquerdo.
- Ao usar alto-falantes surround traseiros, certifique-se de conectar alto-falantes surround traseiros esquerdo e direito. Não é possível mais usar somente um alto-falante surround traseiro.
- Nas definições padrões, a unidade é configurada para alto-falantes de 8 ohms. Ao conectar alto-falantes de 6 ohms, defina a impedância dos alto-falantes da unidade para “6Ω MIN”.
- Ao conectar alto-falantes frontais com uma impedância de 4 ohms, defina a impedância dos alto-falantes da unidade para “6Ω MIN”.

Links relacionados

- “Definição da impedância dos alto-falantes” (p.202)
- “Requisitos dos cabos” (p.64)

Requisitos dos cabos

Use os seguintes tipos de cabos disponíveis no comércio para conectar os alto-falantes à unidade:

- Cabos de alto-falante (para conectar os alto-falantes)



- Cabo com pino de áudio (para conectar um subwoofer)



Links relacionados

“Conexão dos alto-falantes” (p.65)

Como conectar os alto-falantes

Conexão dos alto-falantes

Conecte um cabo de alto-falante entre o terminal positivo (-) da unidade e o terminal negativo (-) do alto-falante, e entre o terminal positivo (+) da unidade e o terminal positivo (+) do alto-falante.

Desconecte o cabo de alimentação da unidade da tomada elétrica de CA antes de conectar o alto-falante.

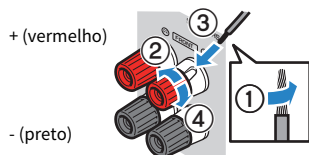

AVISO

- Prepare cabos de alto-falante em um lugar distante da unidade para evitar a queda acidental de tranças do fio no interior da unidade, pois isso poderia causar um curto-circuito ou mau funcionamento da unidade.
- Uma conexão inadequada dos cabos de alto-falante pode causar um curto-circuito e danificar a unidade ou os alto-falantes.
 - Não deixe que os fios desencapados de um cabo de alto-falante entrem em contato entre si.



- Não deixe que os fios desencapados de um cabo de alto-falante entrem em contato com as partes metálicas da unidade (painel traseiro e parafusos).

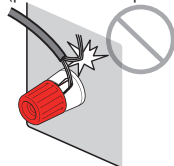

- 1 Desencape cerca de 10 mm do isolamento das extremidades do cabo de alto-falante e, em seguida, torça os fios desencapados do cabo firmemente juntos.**

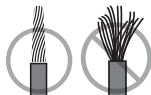

- 2 Afrouxe o terminal de alto-falante.**
- 3 Insira os fios desencapados do cabo na abertura no lado do terminal.**
- 4 Aperte o terminal.**

Isso completa a conexão.

OBSERVAÇÃO

- Se “Check SP Wires” aparecer no display frontal ao ligar a unidade, desligue a unidade e verifique se não há um curto-circuito dos cabos de alto-falante.
- (Apenas modelos dos EUA, Canadá, China, Taiwan, Brasil, América Central, América do Sul e Gerais)
Ao usar um plugue banana, aperte o terminal de alto-falante e insira o plugue banana na extremidade do terminal.

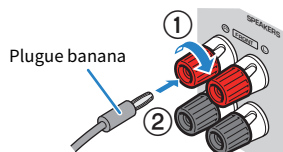

Links relacionados

“Conexão do subwoofer” (p.67)

Conexão de uma TV

Conexão HDMI com uma TV

Conecte uma TV à unidade com um cabo HDMI. Para reproduzir o áudio de uma TV na unidade, use a função eARC/ARC ou use um cabo óptico digital para emitir o áudio da TV para a unidade.

[Tag de pesquisa]#Q02 Conectar TV

OBSERVAÇÃO

- Use um cabo HDMI de 19 pinos com o logotipo HDMI. Recomendamos o uso de um cabo o mais curto possível para prevenir a degradação da qualidade dos sinais.
- Use um cabo Ultra High Speed HDMI ou um cabo Ultra High Speed HDMI com Ethernet para desfrutar de vídeos 8K.
- Use um cabo Premium High Speed HDMI ou um cabo Premium High Speed HDMI com Ethernet para desfrutar de vídeos 3D ou 4K Ultra HD.
- Ao usar eARC/ARC, conecte uma TV com um cabo HDMI que suporte eARC/ARC (como um cabo High Speed HDMI Cable com Ethernet).
- Você pode precisar definir a TV. Consulte o manual de instruções para a TV.

■ Uso da função eARC/ARC

Se sua TV suporta eARC/ARC, o áudio da TV pode ser reproduzido na unidade com apenas um cabo HDMI. Ao usar ARC, defina a função de Controle de HDMI para “On”.

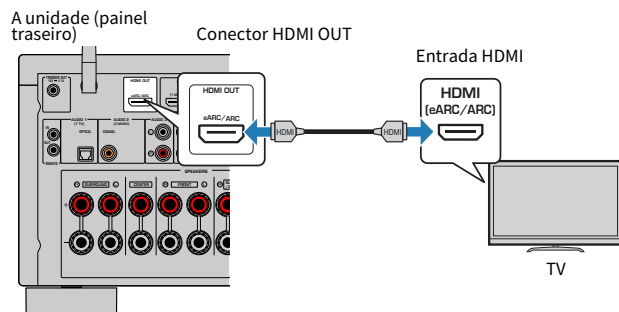

OBSERVAÇÃO

- “ARC” é a sigla para Audio Return Channel. A função “ARC” permite que o áudio de uma TV seja reproduzido em produtos AV (como receiver AV, barra de som), conectando ao conector de entrada HDMI que suporta ARC na TV ao conector HDMI OUT que suporta ARC dos seus produtos AV com apenas um cabo HDMI, sem a necessidade de um cabo óptico digital.
- “eARC” é a sigla para enhanced Audio Return Channel. A função “eARC” melhora a função de ARC e suporta os formatos de 5.1 canais e de 7.1 canais de áudio não comprimidos, assim como som surround baseado em objeto (como Dolby Atmos e DTS:X) através de uma TV compatível com cabo HDMI.

Links relacionados

- “Reprodução do áudio da TV com eARC/ARC” (p.124)
- “Conexão HDMI com um dispositivo de vídeo como um BD/DVD player” (p.70)

■ Conexão de um cabo óptico digital

Se sua TV não suporta eARC/ARC, conecte-a à unidade com um cabo óptico digital.

A unidade

(painel traseiro)

Conector HDMI OUT

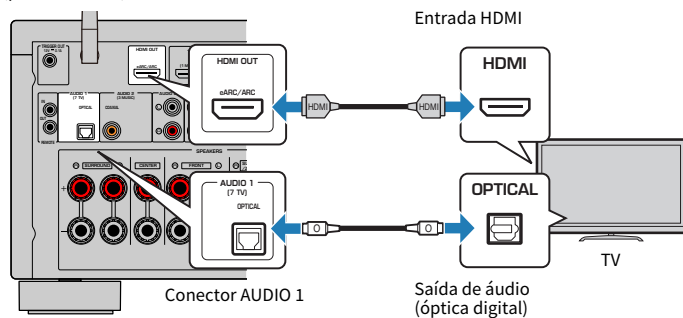

OBSEVAÇÃO

De acordo com os conectores de saída de áudio de sua TV, você pode conectar sua TV à unidade com um cabo de áudio (cabo coaxial digital ou de pino estéreo) ao invés de um cabo óptico digital. Neste caso, defina “TV Audio Input” no menu “Setup”.

Links relacionados

- “Reprodução do áudio da TV com um cabo óptico digital” (p.125)
- “Conexão HDMI com um dispositivo de vídeo como um BD/DVD player” (p.70)
- “Definição do conector de entrada de áudio usado para o áudio da TV” (p.252)

Conexão de dispositivos de reprodução

Conexão HDMI com um dispositivo de vídeo como um BD/DVD player

Conecte um dispositivo de vídeo à unidade com um cabo HDMI.

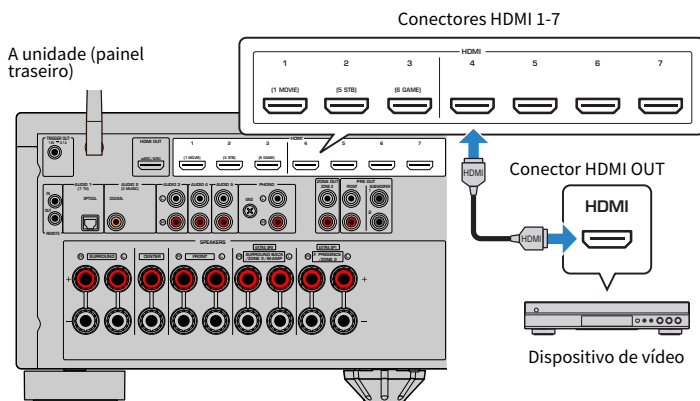

OBSERVAÇÃO

- Conecte os seus dispositivos compatíveis com 8K aos conectores HDMI 1-3 na unidade.
- Defina "HDMI Video Format" em "HDMI" no menu "Setup" para "8K Mode", e você poderá desfrutar de conteúdos de vídeo 8K.

Links relacionados

- "Conexão AUDIO com um dispositivo de áudio, como um CD player" (p.71)
- "Definição do formato de sinal HDMI 4K/8K" (p.211)

Conexão que não seja HDMI com um dispositivo de reprodução

Conexão AUDIO com um dispositivo de áudio, como um CD player

Conecte dispositivos de áudio como CD players à unidade.

Dependendo dos conectores de saída de áudio disponíveis no seu dispositivo de áudio, escolha uma das seguintes conexões.

Conectores de saída de áudio no dispositivo de áudio	Conectores de entrada de áudio na unidade
Coaxial digital	AUDIO 2 (COAXIAL)
Óptico digital	AUDIO 1 (OPTICAL)
Estéreo analógico (RCA)	AUDIO 3-5 (AUDIO [RCA])
Toca-discos (PHONO)	PHONO

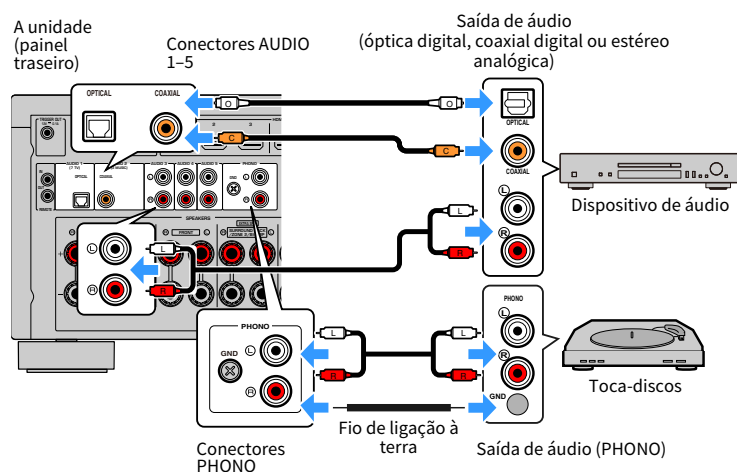

OBSERVAÇÃO

- O conector PHONO da unidade é compatível com um cartucho MM. Para conectar um toca-discos com um cartucho MC de baixa potência, use um transformador de reforço.
- Conectar um toca-discos ao terminal GND da unidade pode reduzir os ruídos no sinal. (Este terminal GND não é uma ligação à terra de segurança.)

Links relacionados

- “Nomes e funções dos componentes do painel traseiro” (p.30)
- “Conexão da antena FM” (p.72)
- “Conexão da antena DAB/FM” (p.75)

Conexão de antenas de rádio

Conexão da antena FM

Modelo para

EUA, Canadá, Ásia, Coreia, China, Taiwan, Brasil, Gerais, América Central e América do Sul

Conecte a antena FM fornecida à unidade.

Fixe a extremidade da antena FM em uma parede.

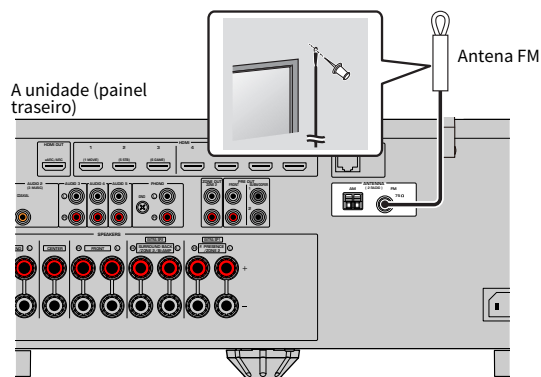

Links relacionados

“Conexão da antena AM” (p.73)

Conexão da antena AM

Modelo para

EUA, Canadá, Ásia, Coreia, China, Taiwan, Brasil, Gerais, América Central e América do Sul

Conecte a antena AM fornecida à unidade.

Coloque a antena AM em uma superfície plana.

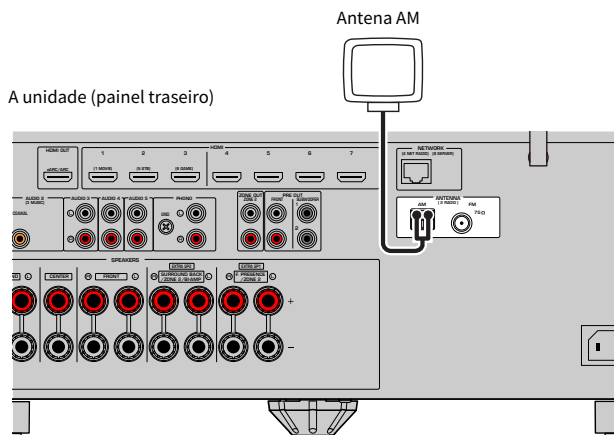

Montagem e conexão da antena AM

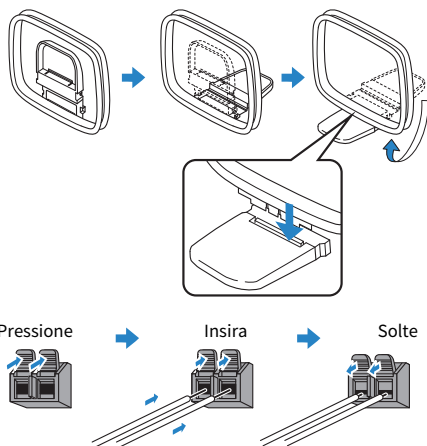

OBSERVAÇÃO

- Desenrole apenas o comprimento do cabo necessário desde o corpo da antena AM.
- Os fios da antena AM não têm polaridade.

Links relacionados

“Conexão em rede da unidade” (p.76)

Conexão da antena DAB/FM

Modelo para

Reino Unido, Europa, Rússia e Austrália

Conecte a antena DAB/FM fornecida à unidade.
Fixe as extremidades da antena em uma parede.

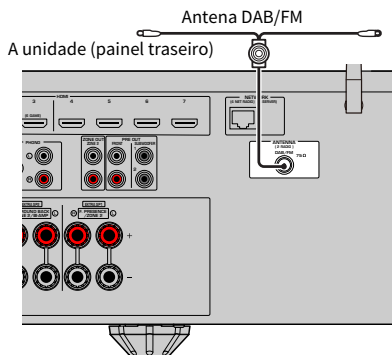

OBSERVAÇÃO

- A antena deve ser estendida horizontalmente.
- Se você não puder obter uma boa recepção no rádio, ajuste a altura, direção ou posicionamento da antena DAB/FM.

Links relacionados

“Conexão em rede da unidade” (p.76)

Preparação para conexão a uma rede

Conexão em rede da unidade

Esta unidade suporta conexões com fio e sem fio.

Selecione um método de conexão de acordo com o seu ambiente de rede.

Você pode desfrutar de rádio internet ou arquivos de música armazenados em servidores de mídia, como PCs e dispositivos NAS (Network Attached Storage), na unidade.

AVISO

- Não conecte este produto diretamente a uma rede Wi-Fi e/ou de Internet pública. Somente conecte este produto à Internet usando um roteador com proteção por senha forte. Consulte o fabricante do roteador para obter mais informações sobre as melhores práticas de segurança.

Links relacionados

- “Conexão de um cabo de rede (conexão com fio)” (p.77)
- “Preparação de antenas sem fio (conexão sem fio)” (p.78)

Conexão de um cabo de rede (conexão com fio)

Conecte a unidade ao seu roteador com um cabo de rede STP disponível no comércio (cabo direto de classificação CAT-5 ou superior).

Se você usar um roteador compatível com DHCP, você não precisa configurar nenhuma definição de rede para a unidade.

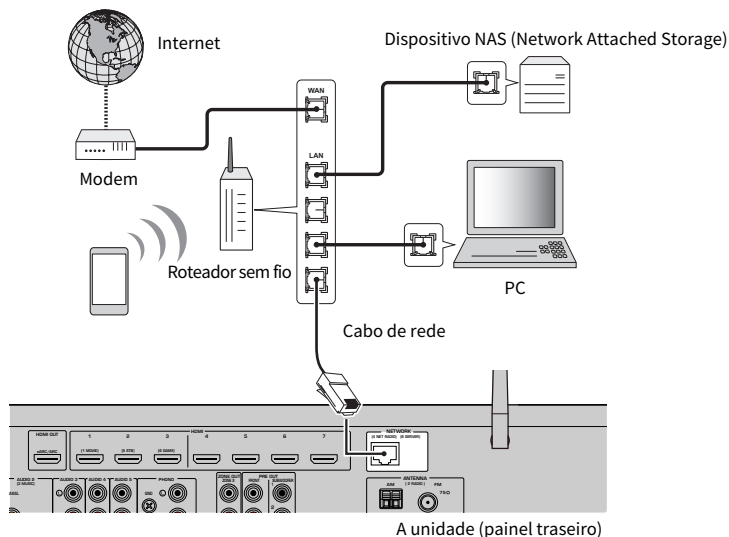

OBSERVAÇÃO

Você precisa configurar as definições de rede se o seu roteador não for compatível com DHCP ou se você quiser configurar os parâmetros de rede manualmente.

Links relacionados

- “Definição manual dos parâmetros de rede” (p.275)
- “Verificação das informações da rede da unidade” (p.272)
- “Conexão de um amplificador de potência externo” (p.79)

Preparação de antenas sem fio (conexão sem fio)

Posicione as antenas sem fio na vertical para conectar, sem fios, à rede sem fio ou a um dispositivo Bluetooth.

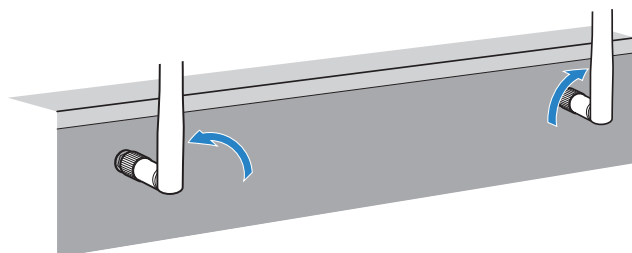

AVISO

- Não aplique uma força excessiva na antena sem fio. Fazer isso pode danificar a antena.

Links relacionados

- “Adição da unidade a uma rede MusicCast” (p.88)
- “Seleção do método de conexão de rede” (p.361)
- “Conexão de um amplificador de potência externo” (p.79)

Conexão de outros dispositivos

Conexão de um amplificador de potência externo

Ao conectar um amplificador de potência externo (pré-amplificador) para melhorar a saída dos alto-falantes, conecte os conectores de entrada do amplificador de potência aos conectores PRE OUT da unidade.

Os sinais emitidos pelos conectores PRE OUT são iguais aos sinais dos seus terminais SPEAKERS correspondentes.

AVISO

Para prevenir a geração de ruídos altos ou sons anormais, observe os seguintes pontos antes de fazer as conexões.

- Desconecte o cabo de alimentação da unidade e desligue o amplificador de potência externo antes de conectá-los.
- Ao usar os conectores PRE OUT, não conecte alto-falantes aos terminais SPEAKERS correspondentes.
- Ao usar um pré-amplificador principal que não tenha uma função de bypass do controle do volume, aumente o volume do pré-amplificador principal o suficiente e fixe-o. Neste caso, não conecte outros dispositivos (exceto a unidade) ao pré-amplificador principal.

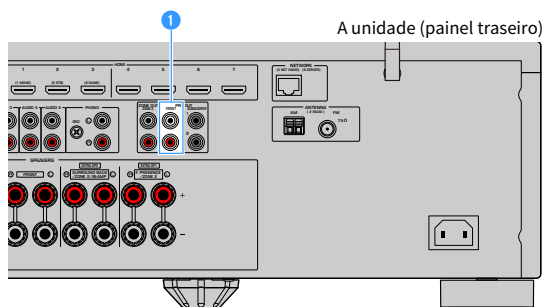

1 Conectores FRONT

Emitir os sons dos canais frontais esquerdo e direito.

Links relacionados

“Conexão de um dispositivo compatível com a função de disparo” (p.80)

Conexão de um dispositivo compatível com a função de disparo

A função de disparo pode controlar um dispositivo externo em conjunto com a operação da unidade (como as operações de ligar/desligar a energia e de seleção de entrada). Se você tiver um subwoofer Yamaha que suporta uma conexão de sistema ou um dispositivo com um conector de entrada de disparo, você pode usar a função de disparo conectando o dispositivo externo ao conector TRIGGER OUT com um cabo com mini-conector monaural.

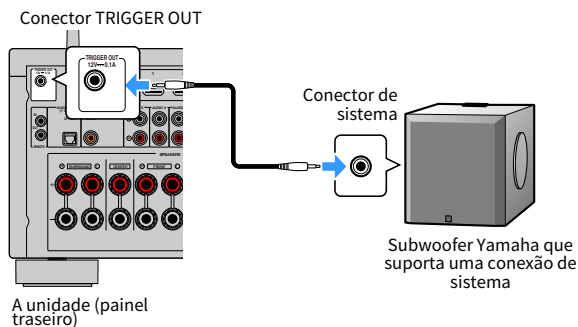

Links relacionados

- “Operação da unidade de uma outra sala (conexão remota)” (p.81)
- “Especificação da zona com a qual as funções do conector TRIGGER OUT são sincronizadas” (p.257)

Operação da unidade de uma outra sala (conexão remota)

Você pode operar a unidade ou dispositivos externos de uma outra sala (uma zona) usando o controle remoto fornecido com cada dispositivo se você conectar um transmissor/receptor de sinais infravermelhos aos conectores REMOTE IN/OUT da unidade.

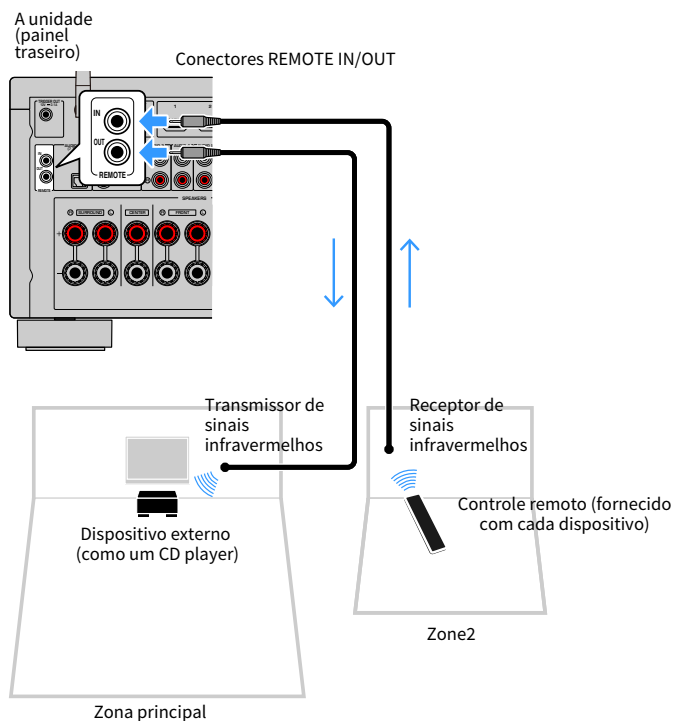

Um transmissor de sinais infravermelhos não é necessário se você usar produtos Yamaha que suportam conexões remotas, como a unidade suporta. Você pode transmitir sinais de controle remoto conectando os conectores REMOTE IN/OUT com cabos com mini-plugue monaural e um receptor de sinais infravermelhos.

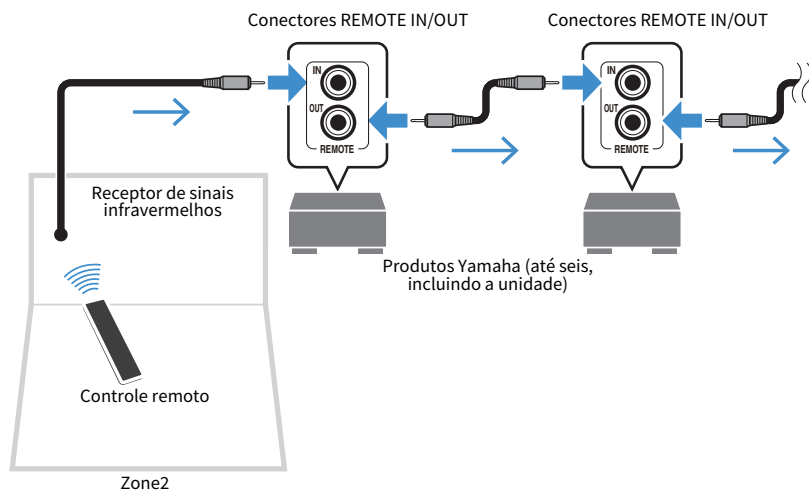

Links relacionados

“Conexão do cabo de alimentação” (p.83)

Ligação da alimentação da unidade

Conexão do cabo de alimentação

Depois que todas as conexões forem concluídas, conecte o cabo de alimentação.

A unidade (painel traseiro)

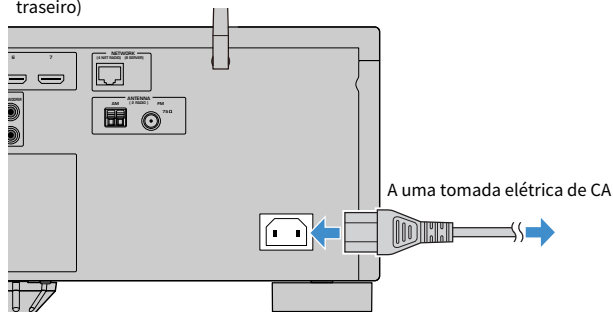

Links relacionados

“Definição da alimentação para ligado/standby (Zona Principal)” (p.84)

Definição da alimentação para ligado/standby (Zona Principal)

Mude a alimentação da zona Principal entre ligado e standby.

OBSERVAÇÃO

A zona principal está na sala onde a unidade está instalada.

1 Ajuste o interruptor de zona para “MAIN”.

2 Pressione .

Cada vez que você pressionar a tecla, você pode mudar a alimentação da zona Principal entre ligado e standby.

OBSERVAÇÃO

Ao ligar a unidade pela primeira vez, aparece uma mensagem sobre a configuração da rede na TV. Se você usar um iPhone, você pode configurar uma conexão sem fio seguindo as instruções na tela. Aqui, pressione RETURN no controle remoto para prosseguir para o próximo procedimento.

Links relacionados

- “Nomes e funções dos componentes do controle remoto” (p.32)
- “Seleção do idioma do menu” (p.85)

Seleção do idioma do menu

Seleção do idioma do menu

Para definir o idioma desejado para o menu, mude a entrada da TV para exibir o vídeo da unidade e pressione SETUP. Logo, selecione “Language” no menu “SETUP”.

Links relacionados

- “Definição do idioma do menu” (p.285)
- “Operações básicas do menu Setup” (p.180)
- “O que é MusicCast” (p.86)

Definição do MusicCast

O que é MusicCast

O MusicCast é uma solução musical sem fio da Yamaha, que permite o usuário compartilhar música entre todas as suas salas com uma grande variedade de dispositivos. Você pode curtir a música do seu smartphone, PC, dispositivo NAS, emissora de rádio internet e serviço de transmissão de música em qualquer lugar da sua casa com o aplicativo dedicado “MusicCast Controller” fácil de usar.

Para mais detalhes e uma linha dos produtos compatíveis com MusicCast, visite o website da Yamaha.

Links relacionados

“Uso do MusicCast Controller” (p.87)

Uso do MusicCast Controller

Para usar os recursos de rede no dispositivo compatível com MusicCast, você precisa do aplicativo dedicado “MusicCast Controller” para a operação. Procure o aplicativo gratuito “MusicCast Controller” na App Store ou no Google Play e instale-o no seu dispositivo.

Links relacionados

“Adição da unidade a uma rede MusicCast” (p.88)

Adição da unidade a uma rede MusicCast

Realize o procedimento a seguir para adicionar a unidade à rede MusicCast. Você também pode configurar as definições de rede sem fio da unidade ao mesmo tempo.

- 1 Inicie o aplicativo “MusicCast Controller” no seu dispositivo móvel e, em seguida, toque em “Setup”.**
- 2 Opere o aplicativo “MusicCast Controller” seguindo as instruções na tela.**

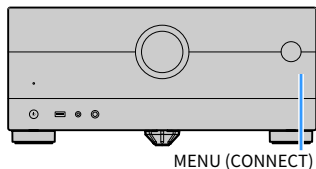

OBSERVAÇÃO

- Se você configurar as definições de rede sem fio da unidade com este método, o SSID e a chave de segurança para o roteador LAN sem fio (ponto de acesso) serão necessários.
- Se você adicionar um segundo ou outro dispositivo compatível com MusicCast mais tarde, toque em “Settings” e, em seguida, em “Add New Device” no aplicativo “MusicCast Controller”.
- Ao adicionar a unidade à rede MusicCast, algumas vezes o indicador LAN sem fio se acende no display frontal mesmo que seja usada uma conexão com fio.

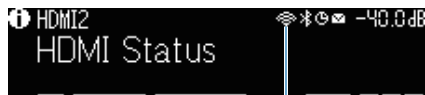

Indicador

Links relacionados

- “Definição do intertravamento do fornecimento de energia da unidade com dispositivos compatíveis com MusicCast” (p.279)
- “Configuração dos alto-falantes sem fio” (p.89)
- “Fluxo das configurações dos alto-falantes” (p.91)

Uso da função MusicCast Surround

Configuração dos alto-falantes sem fio

Ao usar dispositivos que suportam a função MusicCast surround, você pode desfrutar de um sistema de 5.1.2 canais ou de 5.1 canais com alto-falantes surround e subwoofer sem fios.

OBSERVAÇÃO

Consulte o manual de instruções dos dispositivos que suportam a função MusicCast Surround para os detalhes sobre as definições e operações.

■ Dispositivos que suportam MusicCast Surround

Em 1º de março de 2021

Wireless Streaming Speaker



MusicCast 50



MusicCast 20



MusicCast SUB 100

■ Disposição dos alto-falantes de amostra

O seguinte é um sistema de 5.1.2 canais usando dois alto-falantes MusicCast 20 como os alto-falantes surround e um MusicCast SUB 100 como o subwoofer.

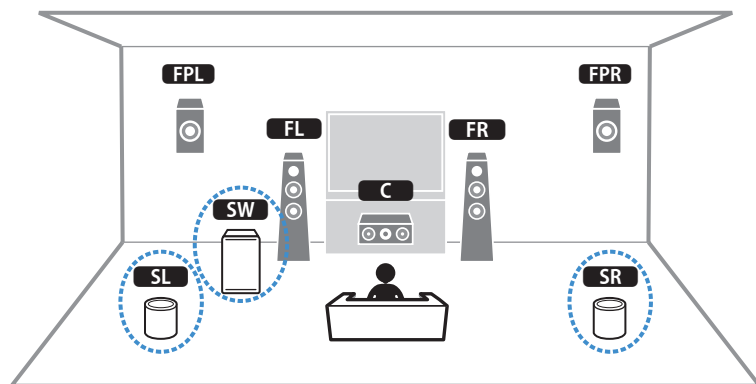

OBSERVAÇÃO

- Em um sistema de 5.1.2 canais ou 5.1 canais, os alto-falantes surround e o subwoofer podem ser sem fios. Com outros sistemas, somente o subwoofer pode ser sem fios.
- Com alto-falantes surround sem fios
 - O som não será gerado pelos terminais de alto-falante (SURROUND) na unidade.
 - Não é possível usar os alto-falantes surround traseiros.
- Com um subwoofer sem fio
 - Um subwoofer pode ser sem fios.
 - O som não será gerado pelos terminais de pré-saída (SUBWOOFER 1 e 2) na unidade. Portanto, não pode ser usado um outro subwoofer através de sua conexão com um cabo de áudio.
- O seguinte áudio não pode ser gerado pelos alto-falantes surround e subwoofer sem fio.
 - Áudio DSD
 - DVD-Audio e Super Audio CD (SACD) pela entrada HDMI

1 A unidade e os dispositivos que suportam MusicCast Surround deve ser registrados com a mesma localização no app MusicCast Controller.

2 Siga as instruções na tela do app para concluir a configuração da função MusicCast Surround.

Para instruções de configuração detalhadas, consulte o seguinte.

<https://download.yamaha.com/files/tcm:39-1212383>

Links relacionados

“Fluxo das configurações dos alto-falantes” (p.91)

Configuração das definições dos alto-falantes

Fluxo das configurações dos alto-falantes

Antes de usar a unidade, ajuste as definições dos alto-falantes como o balanço do volume e parâmetros acústicos. Com o microfone YPAO fornecido, a unidade detecta as conexões dos alto-falantes e mede as distâncias deles até sua(s) posição(ões) de audição, que é(são) a(s) posição(ões) de medição. Logo, a unidade otimiza automaticamente as definições dos alto-falantes como o balanço do volume e parâmetros acústicos. (YPAO: Yamaha Parametric room Acoustic Optimizer)

OBSERVAÇÃO

- Durante o processo de medição, são emitidos sons de teste em alto volume. Não é possível ajustar o volume.
- Durante o processo de medição, permaneça em um canto posterior da sala e repare o seguinte para uma medição precisa.
 - Mantenha a sala o mais quieta possível.
 - Não bloqueie o som entre os alto-falantes e o microfone YPAO.
- Não conecte fones de ouvido.

- 1** **Selecione as definições de impedância dos alto-falantes conforme seja necessário.**
- 2** **Configure as definições dos alto-falantes correspondentes.**
- 3** **Defina o volume do subwoofer para a metade. Se a frequência de cruzamento for ajustável, defina-a para o nível máximo.**

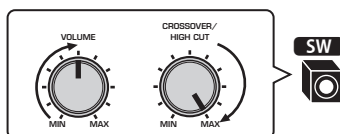

- 4** **Posicione o microfone YPAO na sua posição de audição (mesma altura que os seus ouvidos).**

Recomendamos o uso de um tripé como um suporte para o microfone e o ajuste da sua posição de audição (mesma altura que os ouvidos). Você pode usar os parafusos do tripé para estabilizar o microfone.

5 Conecte o microfone YPAO ao conector YPAO.

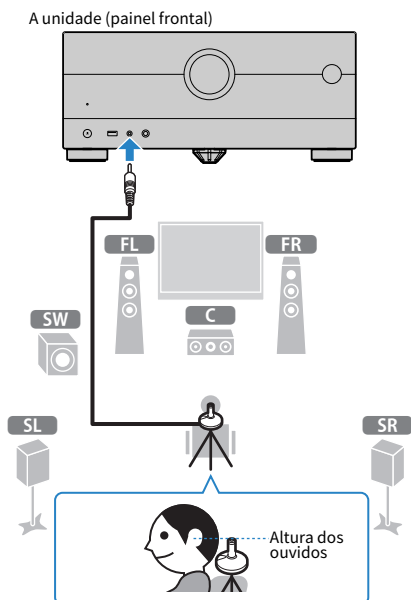

A seguinte tela aparece na TV.

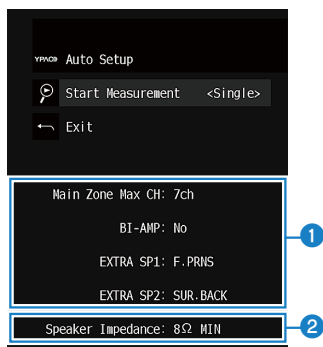

- 1 Definição de “Power Amp Assign” no menu “Setup”
- 2 Definição de “Speaker Impedance” no menu “Setup”

6 Inicie a medição seguindo a orientação exibida na tela.

Se você quiser ativar um item em “Measuring option”, selecione o item.

A seguinte tela aparecerá na TV quando a medição terminar.

Depois de confirmar os resultados da medição, pressione ENTER.

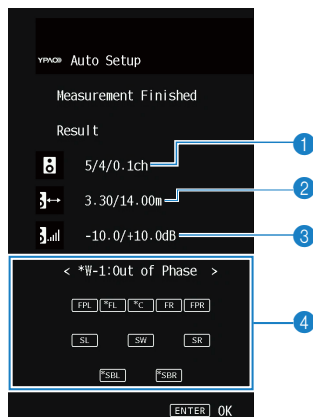

- 1 O número de alto-falantes (frontais/traseiros/subwoofer)
- 2 Distância dos alto-falantes (mais perto/mais distante)
- 3 Intervalo de ajuste do nível de saída dos alto-falantes
- 4 Mensagem de advertência (se disponível)

O indicador de alto-falante com “*” mostra o alto-falante alvo de uma mensagem de advertência.

7 Selecione “Save” para aplicar os resultados da medição às definições dos alto-falantes.

8 Desconecte o microfone YPAO da unidade.

Isso completa a otimização das definições dos alto-falantes.

AVISO

- O microfone YPAO é sensível ao calor e, portanto, não deve ser colocado em um lugar onde ele possa ficar exposto à luz solar direta ou a altas temperaturas (como em cima de um equipamento AV).

OBSERVAÇÃO

- A opção “YPAO Volume” no menu “Option” é ativada automaticamente após a medição YPAO. Logo, os níveis das frequências altas e baixas são ajustados automaticamente de acordo com o volume, de forma que você possa desfrutar de sons naturais mesmo em volumes baixos.
- Pode aparecer uma mensagem de erro durante a medição.
- Para cancelar a operação, desconecte o microfone YPAO antes de iniciar a medição.
- A opção de medição YPAO múltipla não pode ser ativada com alto-falantes sem fio.

Links relacionados

- “Definição da impedância dos alto-falantes” (p.202)
- “Atribuição das configurações dos alto-falantes” (p.95)
- “Mensagens de erro de YPAO” (p.101)
- “Mensagens de advertência de YPAO” (p.102)
- “Configuração automática das definições dos alto-falantes com base nos resultados da medição YPAO” (p.97)
- “Ajuste automático dos níveis das frequências altas e baixas de acordo com o volume” (p.163)

Atribuição das configurações dos alto-falantes

Se você usar qualquer umas das seguintes configurações de alto-falantes, configure as definições dos alto-falantes correspondentes manualmente.

- **Ao usar alto-falantes surround traseiros**
- **Ao usar conexões bi-amp ou conexões de zona**
- **Ao usar alto-falantes surround colocados na frente (Virtual CINEMA FRONT)**
- **Ao usar alto-falantes de presença frontais para reprodução Dolby Atmos ou DTS:X**

Links relacionados

- “Definição do seu sistema de alto-falantes” (p.191)
- “Definição do uso de Virtual CINEMA FRONT” (p.198)
- “Disposição dos alto-falantes de presença frontais” (p.367)

Medição de YPAO opcional

Medição YPAO em múltiplas posições de audição (medição múltipla)

Selecione a opção “Multi Measure” se você tiver várias posições de audição ou se você quiser que outras pessoas desfrutem do som surround. Você pode tomar medições em até 8 posições diferentes na sala. As definições dos alto-falantes serão otimizadas segundo a área definida por essas posições.

Medição simples

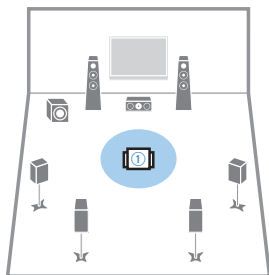

Medição múltipla (5 posições de audição)

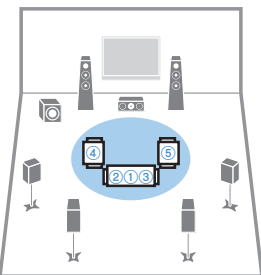

Medição múltipla (1 posição de audição + frente/traseira/esquerda/direita)

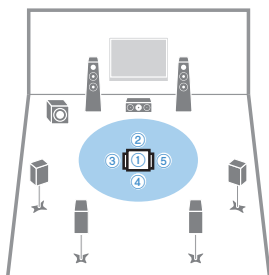

Medição múltipla (2 posições de audição + frente/traseira)

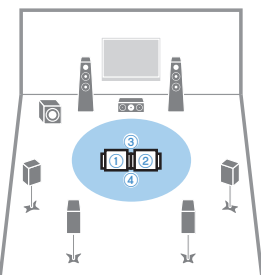

OBSERVAÇÃO

- Primeiro coloque o ícone YPAO na posição de audição que você se sentará com mais frequência.
- A opção de medição YPAO múltipla não pode ser ativada com alto-falantes sem fio.

Links relacionados

“Configuração automática das definições dos alto-falantes com base nos resultados da medição YPAO múltipla” (p.97)

Configuração automática das definições dos alto-falantes com base nos resultados da medição YPAO

Configuração automática das definições dos alto-falantes com base nos resultados da medição YPAO múltipla

Realize o procedimento a seguir para tomar uma medição quando a opção “Multi Measure” for selecionada. Demora cerca de 15 minutos para medir 8 posições de audição.

OBSERVAÇÃO

- Durante o processo de medição, são emitidos sons de teste em alto volume. Não é possível ajustar o volume.
- Durante o processo de medição, permaneça em um canto posterior da sala e repare o seguinte para uma medição precisa.
 - Mantenha a sala o mais quieta possível.
 - Não bloqueie o som entre os alto-falantes e o microfone YPAO.
- Não conecte fones de ouvido.
- A opção de medição YPAO múltipla não pode ser ativada com alto-falantes sem fio.

- 1** Selecione as definições de impedância dos alto-falantes conforme seja necessário.
- 2** Configure as definições dos alto-falantes correspondentes.
- 3** Defina o volume do subwoofer para a metade. Se a frequência de cruzamento for ajustável, defina-a para o nível máximo.

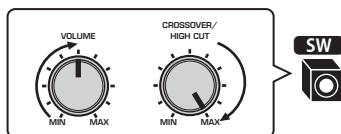

- 4** Posicione o microfone YPAO na sua posição de audição (mesma altura que os seus ouvidos).

Recomendamos o uso de um tripé como um suporte para o microfone e o ajuste da sua posição de audição (mesma altura que os ouvidos). Você pode usar os parafusos do tripé para estabilizar o microfone.

5 Conecte o microfone YPAO ao conector YPAO.

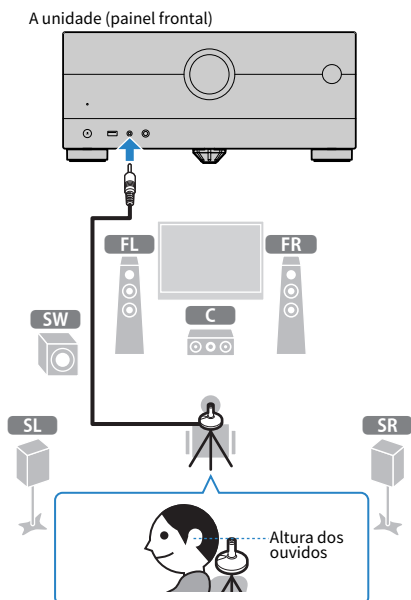

6 Selecione “Multiple” para a opção de medição na tela de entrada.

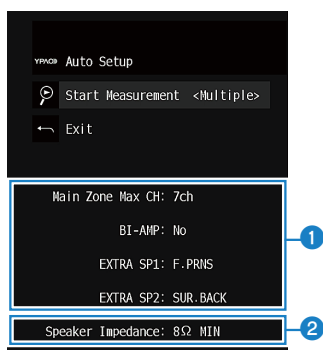

- 1 Definição de “Power Amp Assign” no menu “Setup”
- 2 Definição de “Speaker Impedance” no menu “Setup”

7 Inicie a medição seguindo a orientação exibida na tela.

A seguinte tela aparecerá na TV quando a medição terminar na primeira posição.

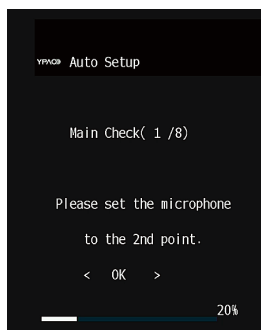

8 Mova o microfone YPAO para a próxima posição de audição e selecione "OK".

Repita este procedimento até que as medições em todas as posições de audição (até 8) tenham sido tomadas.

9 Quando as medições nas posições que você deseja medir estiverem concluídas, selecione "Skip".

Depois de tomar as medições nas 8 posições de audição, a seguinte tela aparecerá automaticamente.

Depois de confirmar os resultados da medição, pressione ENTER.

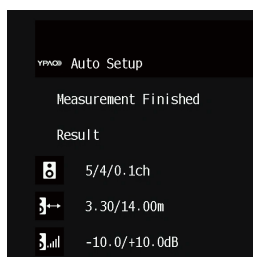

10 Selecione "Save" para armazenar o resultado da medição.

As definições dos alto-falantes ajustadas são aplicadas.

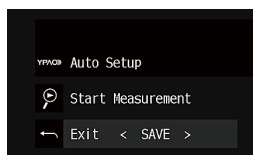

11 Desconecte o microfone YPAO da unidade.

Isso completa a otimização das definições dos alto-falantes.

AVISO

- O microfone YPAO é sensível ao calor e, portanto, não deve ser colocado em um lugar onde ele possa ficar exposto à luz solar direta ou a altas temperaturas (como em cima de um equipamento AV).

Mensagens de erro de YPAO

Se alguma mensagem de erro for exibida, resolva o problema seguindo as instruções na tela e execute a função YPAO novamente.

[Tag de pesquisa]#Q03 Erro YPAO

Mensagem de erro	Solução
E-1:No Front SP	
E-2:No Sur. SP	Saia da função YPAO, desligue a unidade e, em seguida, verifique as conexões dos alto-falantes.
E-3:No F.PRNS SP	
E-4:No Sur. Back SP	
E-5:Noisy	Mantenha a sala quieta e tente realizar a função YPAO novamente. Se você selecionar "PROCEED", a função YPAO retomará a medição e ignorará qualquer ruído detectado.
E-6:Check Sur.	Os alto-falantes surround devem ser conectados para usar os alto-falantes surround traseiros. Saia da função YPAO, desligue a unidade e, em seguida, reconecte os alto-falantes.
E-7:No MIC	Conecte o microfone YPAO ao conector YPAO firmemente e tente realizar a função YPAO novamente.
E-8:No Signal	Conecte o microfone YPAO ao conector YPAO firmemente e tente realizar a função YPAO novamente. Se este erro ocorrer repetidamente, contate o representante Yamaha autorizado ou centro de serviços mais próximo.
E-9:User Cancel	Tente novamente ou saia da função YPAO conforme seja necessário.
E-10:Internal Err.	Saia da função YPAO, e desligue e ligue a unidade. Se este erro ocorrer repetidamente, contate o representante Yamaha autorizado ou centro de serviços mais próximo.

OBSERVAÇÃO

- Para sair da medição YPAO para resolver o problema, pressione ENTER e, em seguida, selecione "EXIT".
- Somente para as mensagens E-5 e E-9, você pode continuar com a medição YPAO. Pressione ENTER e, em seguida, selecione "PROCEED".
- Para tentar a medição YPAO de novo desde o começo, pressione ENTER e, em seguida, selecione "RETRY".

Mensagens de advertência de YPAO

Se alguma mensagem de advertência for exibida, resolva o problema seguindo a tabela e execute a função YPAO novamente.

Você ainda pode aplicar os resultados da medição, mas nós recomendamos que você resolva o problema e execute a função YPAO novamente para usar a unidade com as definições dos alto-falantes ótimas.

[Tag de pesquisa]#Q03 Advertência de YPAO

Mensagem de advertência	Solução
W-1:Out of Phase	<p>Verifique as conexões (+/-) do cabo do alto-falante correspondente.</p> <p>Se o alto-falante estiver conectado incorretamente:</p> <p>Reconecte o cabo de alto-falante.</p> <p>Se o alto-falante estiver conectado corretamente:</p> <p>Dependendo do tipo de alto-falantes ou do ambiente da sala, esta mensagem pode aparecer mesmo que os alto-falantes estejam conectados corretamente. Neste caso, você pode ignorar a mensagem. (Esta mensagem é exibida para sugerir sua confirmação. Ela não influencia a reprodução da unidade.)</p>
W-2:Over Distance	<p>Coloque o alto-falante correspondente dentro de 24 m da posição de audição.</p> <p>Corrija a conexão do cabo ou a posição do alto-falante correspondente.</p>
W-3:Level Error	<p>Recomendamos o uso dos mesmos alto-falantes ou alto-falantes com especificações que sejam o mais semelhantes possíveis.</p> <p>Confirme o volume apropriado para o subwoofer com um problema.</p>

OBSERVAÇÃO

- Na tela de resultados da medição, o indicador de alto-falante com “*” mostra o alto-falante alvo de uma mensagem de advertência.
- Se múltiplas advertências forem detectadas, use as teclas de cursor esquerda/direita para verificar as outras mensagens de advertência.
- Corrija a conexão do cabo ou a posição do alto-falante depois de desligar a unidade.

DESRUTE DE SOM

Desfrute de efeitos de campos sonoros

Seleção do seu modo de som favorito

A unidade é dotada de diversos programas de som e decodificadores surround. Você pode desfrutar de fontes de reprodução com seu modo de som favorito, como um efeito de campo sonoro ou reprodução estéreo.

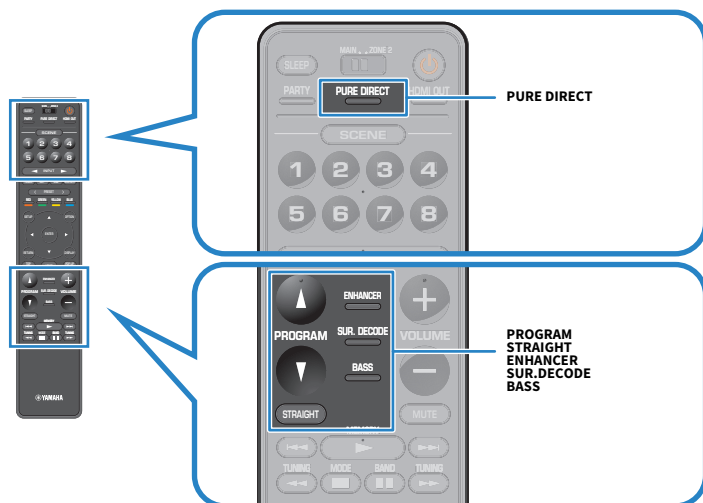

OBSERVAÇÃO

O modo de som pode ser aplicado separadamente a cada fonte de entrada.

Links relacionados

- “Desfrute de efeitos de campos sonoros otimizados para o tipo de conteúdo” (p.105)
- “Desfrute de reprodução multicanal sem efeitos de campos sonoros (decodificador surround)” (p.111)

Desfrute de campos sonoros tridimensionais

Esta unidade é equipada com uma grande variedade de programas de som que usam a tecnologia DSP original da Yamaha (CINEMA DSP 3D). Esta tecnologia permite que você crie com facilidade campos sonoros como salas de cinema ou salas de concerto reais na sua própria sala e desfrute de campos sonoros tridimensionais naturais.

OBSERVAÇÃO

- Você pode ajustar o nível do efeito do programa de som (realçar ou reduzir o efeito de campo sonoro) em “DSP Level” no menu “Setup”.
- O modo de som pode ser aplicado separadamente a cada fonte de entrada.
- Se uma fonte multicanal (6.1 canais ou mais) for introduzida quando não houver alto-falantes surround traseiros conectados, a unidade criará o Virtual Surround Back Speaker (VSBS) usando os alto-falantes surround para adicionar uma sensação de profundidade ao campo sonoro traseiro.
- A unidade cria um processamento virtual (Dolby Speaker Virtualization) otimizado para conteúdos Dolby e reprodução multicanal quando o decodificador Dolby Surround está selecionado.

Links relacionados

- “Ajuste do nível do efeito do campo sonoro” (p.214)
- “Definição do Virtual Surround Back Speaker (VSBS)” (p.231)
- “Definição de Dolby Speaker Virtualization” (p.232)

Desfrute de efeitos de campos sonoros otimizados para o tipo de conteúdo

A unidade é dotada de diversos programas de som. Você pode desfrutar de fontes de reprodução com o seu modo de som favorito. Você pode selecionar um programa de som pressionando PROGRAM.

- Recomendamos um programa de som na categoria “MOVIE” exibida no display frontal para desfrutar de conteúdos de vídeo.
- Recomendamos um programa de som na categoria “MUSIC” exibida no display frontal para desfrutar de conteúdos de música.

MUSIC

Hall in Munich	Este programa simula um salão de concerto em Munique com aproximadamente 2.500 assentos, que usa uma elegante madeira para o acabamento interior. Reverberações belas e finas se propagam ricamente, criando uma atmosfera calma. O assento virtual do ouvinte fica no centro, para a esquerda da arena.
Hall in Vienna	Este programa simula uma sala de concerto de tamanho médio em forma de caixa de sapatos, com 1.700 assentos, que é tradicional em Viena. Os pilares e esculturas criam reverberações extremamente complexas de todos os lados da plateia, produzindo um som rico e volumoso.
Chamber	Este programa cria um espaço relativamente amplo com um teto alto, como uma sala de audiências em um palácio. Ele oferece reverberações agradáveis que são adequadas para música cortesã e música de câmara.
Cellar Club	Este programa simula uma sala de concerto mais íntima com um teto baixo e uma atmosfera acolhedora. Um campo sonoro realístico e vivo produz sons potentes que fazem você se sentir como se estivesse sentado na primeira fileira, em frente de um pequeno palco.
The Roxy Theatre	Este programa cria um campo sonoro de uma sala de concerto de rock com 460 assentos em Los Angeles. O assento virtual do ouvinte fica no centro, para a esquerda da sala.
The Bottom Line	Este programa cria o campo sonoro na frente de um palco no The Bottom Line, um outrora famoso clube de jazz em Nova York. A pista pode acomodar 300 pessoas à esquerda e direita em um campo sonoro que oferece um som real e vibrante.

MOVIE

Sports	Este programa permite que os ouvintes desfrutem da rica vivacidade das transmissões esportivas e dos programas de entretenimento ligeiro. Em transmissões esportivas, as vozes dos comentaristas são posicionadas claramente no centro, enquanto a atmosfera no estádio é transmitida de forma realística através da distribuição periférica dos sons dos fãs em um espaço adequado.
Action Game	Este programa é adequado para jogos de ação, como os jogos de luta e corrida de carros. A realidade e a ênfase de vários efeitos faz o jogador se sentir como se estivesse no meio da ação, permitindo uma maior concentração. Use este programa em combinação com o Compressed Music Enhancer para um campo sonoro mais dinâmico e mais vigoroso.
Roleplaying Game	Este programa é adequado para jogos de interpretação de papéis e de aventura. Este programa adiciona profundidade ao campo sonoro para uma reprodução natural e realística da música de fundo, efeitos especiais e diálogo de uma grande variedade de cenas. Use este programa em combinação com o Compressed Music Enhancer para um campo sonoro mais claro e mais espacial.
Music Video	Este programa permite que você desfrute de vídeos de concertos de música pop, rock e jazz, como se você estivesse lá. Mergulhe na atmosfera quente do concerto graças à vivacidade dos cantores e solos no palco, a um campo sonoro de presença que enfatiza a batida dos instrumentos de ritmo, e a um campo sonoro surround que reproduz o espaço de um grande concerto ao vivo.

Standard	Este programa cria um campo sonoro que enfatiza a sensação surround sem perturbar o posicionamento acústico original do áudio multicanal. O seu design é baseado no conceito de uma sala de cinema ideal, na qual a plateia é envolvida por belas reverberações da esquerda, direita e traseira.
Spectacle	Este programa oferece a escala e a grandeza de produções cinematográficas espetaculares. Ele produz um espaço sonoro expansivo para atender à tela ampla CinemaScope, e ostenta uma ampla gama dinâmica, proporcionando desde pequenos sons delicados até potentes sons estrondosos.
Sci-Fi	Este programa reproduz claramente o design de som finamente elaborado dos filmes Sci-Fi e SFX mais recentes. Você pode desfrutar de uma grande variedade de espaços virtuais criados cinematograficamente, reproduzidos com uma clara separação entre os diálogos, efeitos sonoros e música de fundo.
Adventure	Este programa é ideal para reproduzir o design sonoro de filmes de ação e aventura com precisão. O campo sonoro restringe as reverberações, mas enfatiza a reprodução de uma sensação de expansividade em ambos os lados, um espaço vigoroso expandido amplamente para a esquerda e direita. A profundidade restringida cria um espaço claro e potente, ao mesmo tempo que mantém a articulação dos sons e a separação dos canais.
Drama	Este programa apresenta reverberações estáveis que atendem a uma ampla gama de gêneros de filmes desde seriados até musicais e comédias. As reverberações são modestas, mas adequadamente estereofônicas. Os efeitos sonoros e a música de fundo são reproduzidos com um eco suave que não interfere na articulação do diálogo. Você nunca se cansará ao ouvir durante períodos prolongados.
Mono Movie	Este programa reproduz fontes de vídeo monaurais, como filmes clássicos, em uma atmosfera de uma boa sala de cinema à moda antiga. O programa cria um espaço agradável com profundidade, adicionando a amplitude e a reverberação apropriada ao áudio original.

STEREO

2ch Stereo	Use este programa para misturar uma fonte multicanal em 2 canais. Ao ser introduzido, o sinal multicanal é misturado em 2 canais e, em seguida, é emitido pelos alto-falantes frontais (este programa não usa o CINEMA DSP).
All-Channel Stereo	Use este programa para emitir o som através de todos os alto-falantes. Ao reproduzir uma fonte multicanal, a unidade mistura a fonte em 2 canais e, em seguida, emite o som através de todos os alto-falantes. Este programa cria um campo sonoro maior, sendo ideal para música de fundo em festas.

UNPROCESSED

SURROUND DECODE	O decodificador surround permite a reprodução multicanal a partir de fontes de 2 canais sem efeitos de campos sonoros.
------------------------	--

Links relacionados

“Ajuste do nível do efeito do campo sonoro” (p.214)

Desfrute de efeitos de campos sonoros sem alto-falantes surround (Virtual CINEMA DSP)

Se você selecionar um dos programas de som quando não houver nenhum alto-falante surround conectado, a unidade criará o campo sonoro surround automaticamente usando os alto-falantes frontais. Você pode desfrutar de efeitos de campos sonoros sem alto-falantes surround.

OBSERVAÇÃO

O Virtual CINEMA DSP não funciona com “2ch Stereo” e “All-Channel Stereo”. Selecione um programa de som diferente.

Links relacionados

“Desfrute de efeitos de campos sonoros otimizados para o tipo de conteúdo” (p.105)

Desfrute de reprodução surround com 5 alto-falantes colocados na frente (Virtual CINEMA FRONT)

Ao colocar alto-falantes surround na frente e “Virtual CINEMA FRONT” no menu “Setup” for definido para “On”, a unidade criará alto-falantes surround virtuais na parte traseira. Você pode desfrutar de som surround multicanal somente com alto-falantes colocados na frente.

Links relacionados

- “Definição do uso de Virtual CINEMA FRONT” (p.198)
- “Virtual CINEMA FRONT” (p.54)

Desfrute de som surround com fones de ouvido (SILENT CINEMA)

Você pode desfrutar de som surround e de efeitos de campos sonoros, como um sistema de alto-falantes multicanal, com fones de ouvido estéreo, conectando os fones de ouvido ao conector PHONES e selecionando um programa de som ou decodificador surround.

SILENT™
CINEMA

Links relacionados

- “Desfrute de efeitos de campos sonoros otimizados para o tipo de conteúdo” (p.105)
- “Desfrute de reprodução multicanal sem efeitos de campos sonoros (decodificador surround)” (p.111)

Desfrute de reprodução não processada

Desfrute do som original (decodificação direta)

Você pode reproduzir fontes de entrada sem nenhum efeito de campo sonoro. A unidade produz o som estéreo pelos alto-falantes frontais para fontes de 2 canais como CDs, e produz um som multicanal não processado para uma fonte multicanal.

Cada vez que você pressionar STRAIGHT, o modo de decodificação direta será ativado ou desativado.

OBSERVAÇÃO

- Ao usar alto-falantes surround traseiros, a unidade produz um som de 7.1 canais para fontes de 5.1 canais.
- Se o Virtual CINEMA FRONT for definido para ativado, o Virtual CINEMA FRONT funcionará quando uma fonte multicanal for reproduzida.

Links relacionados

“Desfrute de reprodução surround com 5 alto-falantes colocados na frente (Virtual CINEMA FRONT)” (p.108)

Desfrute de reprodução multicanal sem efeitos de campos sonoros (decodificador surround)

A unidade permite a reprodução multicanal a partir de fontes de 2 canais/multicanal sem efeitos de campos sonoros. Pressione SUR. DECODE para selecionar um decodificador surround.

Cada vez que você pressionar SUR. DECODE, o decodificador surround mudará.

OBSERVAÇÃO

- Você também pode mudar o decodificar surround “Sur.Decode” no menu “Setup”.
- Você pode ajustar os parâmetros do decodificar surround em “Surround Decoder” no menu “Setup”.
- O decodificador surround selecionado pode não funcionar para algumas fontes de entrada.
- Recomendamos o Dolby Surround se a transmissão de rede for de um conteúdo Dolby.
- Quando o decodificador Dolby Surround ou o decodificador Neural:X está selecionado, o seguinte processamento virtual não funciona.
 - Virtual CINEMA FRONT
 - Virtual CINEMA DSP

Links relacionados

- “Seleção do decodificador surround usado no programa” (p.216)
- “Ajuste da localização central (efeito de ampliação) do campo sonoro frontal” (p.217)
- “Desfrute de efeitos de campos sonoros sem alto-falantes surround (Virtual CINEMA DSP)” (p.107)
- “Desfrute de reprodução surround com 5 alto-falantes colocados na frente (Virtual CINEMA FRONT)” (p.108)

Desfrute de reprodução com uma qualidade mais alta (Pure Direct)

A unidade permite que você desfrute de uma reprodução de alta qualidade com ruído reduzido. Vários modos de processamento e alguns circuitos (como o do display frontal), que não sejam da função de reprodução básica, são suspensos.

Cada vez que você pressionar PURE DIRECT, o modo de reprodução direta será ativado ou desativado. Ao ativar o Pure Direct, "PURE DIRECT" acende-se no painel frontal.

OBSERVAÇÃO

Quando Pure Direct está ativado, as seguintes funções não ficam disponíveis.

- Seleção de programa de som
- Uso da função de zona
- Operação dos menus "Setup" e "Option" na tela
- Exibição de informações no display frontal (quando não estiver em operação)

Desfrute de som tridimensional

Desfrute de Dolby Atmos® e DTS:X™

Reproduzir conteúdos Dolby Atmos ou DTS:X cria um som realístico que vem de cada direção, inclusive do teto. Para obter o efeito completo, recomendamos o uso de um sistema de alto-falantes com alto-falantes de presença frontais.

Sobre Dolby Atmos®

- Os conteúdos Dolby Atmos são decodificados como Dolby TrueHD ou Dolby Digital Plus nas seguintes situações. (O formato Dolby Atmos PCM é decodificado sempre como Dolby Atmos.)
- Nem alto-falantes surround traseiros nem alto-falantes de presença frontais estão sendo usados. (Quando a Dolby Speaker Virtualization está ativada, os sinais são decodificados como Dolby Atmos.)
- Os fones de ouvido estão sendo usados (reprodução de 2 canais).

Sobre DTS:X™

- Você pode ajustar o volume dos sons de diálogos em “DTS Dialogue Control” no menu “Setup”.
- Quando o decodificador DTS:X está selecionado, o processamento surround virtual não funciona.

Links relacionados

- “Sistemas de alto-falantes recomendados para a unidade (configuração básica)” (p.39)
- “Sistema de 5.1.2 canais” (p.41)
- “Definição de Dolby Speaker Virtualization” (p.232)
- “Desfrute de reprodução surround com 5 alto-falantes colocados na frente (Virtual CINEMA FRONT)” (p.108)
- “Desfrute de efeitos de campos sonoros sem alto-falantes surround (Virtual CINEMA DSP)” (p.107)
- “Ajuste do volume dos sons de diálogos durante uma reprodução DTS:X™” (p.226)

Desfrute de seu som favorito

Desfrute de um som mais potente da fonte de áudio (Compressed Music Enhancer)

Você pode desfrutar de um som dinâmico adicionando profundidade e amplitude ao som. Esta função pode ser usada junto com qualquer outro modo de som.

Para formatos comprimidos digitalmente, você pode reproduzir um som enriquecido muito próximo do som original, antes que tenha sido comprimido.

Cada vez que você pressionar ENHANCER, o Compressed Music Enhancer será ativado ou desativado.

OBSERVAÇÃO

- O Compressed Music Enhancer não funciona com as seguintes fontes de áudio.
 - Sinais cuja frequência de amostragem é superior a 48 kHz
 - Áudio DSD
- Você também pode usar o “Enhancer” no menu “Option” para ativar o Compressed Music Enhancer.

Links relacionados

“Definição do Compressed Music Enhancer” (p.166)

Aumento da faixa de frequências baixas do subwoofer

Você pode aumentar a faixa de frequências baixas do subwoofer ao mesmo tempo que evita interferência com os alto-falantes frontais nas faixas de frequências médias e baixas.

Defina “Subwoofer Trim” no menu “Option”.

Links relacionados

“Ajuste do volume do subwoofer” (p.168)

Desfrute de um som potente a um volume baixo

Você pode corrigir automaticamente os níveis de frequências altas e baixas, dificilmente ouvidos a um volume baixo, com base nos resultados da medição YPAO e na sensação auditiva.

Defina “YPAO Volume” no menu “Option”.

OBSERVAÇÃO

- O “YPAO Volume” funciona após a medição YPAO.
- O “YPAO Volume” é ativado automaticamente após a medição YPAO.

Links relacionados

“Ajuste automático dos níveis das frequências altas e baixas de acordo com o volume” (p.163)

Como deixar os sons de diálogo mais fáceis de ouvir

Você pode ajustar o volume dos sons de diálogos para deixá-los mais fáceis de ouvir.

Defina “Dialogue Level” no menu “Setup”.

Links relacionados

“Ajuste do volume dos sons de diálogos” (p.225)

Desfrute do som de graves com alto-falantes pequenos (Extra Bass)

Você pode desfrutar do som de graves, independentemente do tamanho dos alto-falantes frontais e da presença ou ausência de um subwoofer.

Cada vez que você pressionar BASS, o Extra Bass será ativado ou desativado.

OBSERVAÇÃO

Você também pode usar o "Extra Bass" no menu "Setup" para ativar o Extra Bass.

Links relacionados

"Definição do uso de Extra Bass" (p.197)

Como desfrutar melhor do som

Desfrute de serviço de transmissão de música

● **Você pode escutar melhor o som em serviços de transmissão de música.**

Defina o Compressed Music Enhancer para “On”. Para mais detalhes, consulte o seguinte:

- “Desfrute de um som mais potente da fonte de áudio (Compressed Music Enhancer)” (p.114)

Desfrute de som a um volume baixo à noite

● **O som a um volume baixo está difícil de ouvir.**

Defina “Adaptive DRC” para “On”. Para mais detalhes, consulte o seguinte:

- “Ajuste automático da gama dinâmica” (p.164)

Desfrute do som de vozes

● **O som de diálogo está difícil de ouvir.**

Ajuste “Dialogue Level”. Para mais detalhes, consulte o seguinte:

- “Ajuste do volume dos sons de diálogos” (p.225)

● **As vozes podem não ser ouvidas de maneira clara.**

Defina o Compressed Music Enhancer para “On”. Para mais detalhes, consulte o seguinte:

- “Desfrute de um som mais potente da fonte de áudio (Compressed Music Enhancer)” (p.114)

Se as vozes ainda não puderem ser ouvidas com clareza, ajuste a altura percebida dos sons de diálogos para uma posição mais alta. Para mais detalhes, consulte o seguinte:

- “Ajuste da altura percebida dos sons de diálogos” (p.227)

Desfrute de som surround sem alto-falantes na parte traseira da sala

● **No sistema de 5.1 canais, os alto-falantes não podem ser colocados na parte traseira da sala.**

Ao usar o “Virtual CINEMA FRONT”, a unidade cria alto-falantes surround virtuais na parte traseira. Para mais detalhes, consulte o seguinte:

- “Desfrute de reprodução surround com 5 alto-falantes colocados na frente (Virtual CINEMA FRONT)” (p.108)

● **O sistema de alto-falantes é de 3.1 canais ou menos.**

O Virtual CINEMA DSP cria automaticamente um campo sonoro surround usando os alto-falantes frontais. Para mais detalhes, consulte o seguinte:

- “Desfrute de efeitos de campos sonoros sem alto-falantes surround (Virtual CINEMA DSP)” (p.107)

● **Você pode desfrutar do som com fones de ouvido.**

O SILENT CINEMA cria efeitos de som surround e de campos sonoros, como um sistema de alto-falantes multicanal, com fones de ouvido. Para mais detalhes, consulte o seguinte:

- “Desfrute de som surround com fones de ouvido (SILENT CINEMA)” (p.109)

REPRODUÇÃO

Procedimento básico de reprodução

Procedimento básico para reprodução de vídeo e música

O procedimento básico para reproduzir vídeo e música é como segue.

- 1 Ligue os dispositivos externos.**
- 2 Use as teclas seletoras de entrada para selecionar uma fonte de entrada.**

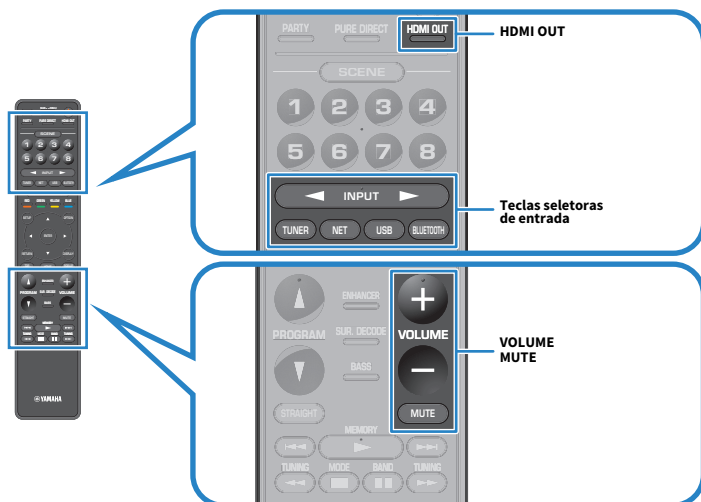

- 3 Inicie a reprodução no dispositivo externo ou selecione uma emissora de rádio.**
- 4 Pressione VOLUME para ajustar o volume.**

OBSERVAÇÃO

- Para silenciar a saída de áudio, pressione MUTE. Pressione MUTE novamente para cancelar o silenciamento.
- Você pode usar HDMI OUT no controle remoto para ativar/desativar a saída HDMI para uma TV.
- Consulte o manual de instruções para o dispositivo externo.

Nomes e funções dos itens da tela de reprodução

Quando a reprodução começa, a tela de reprodução aparece na TV.

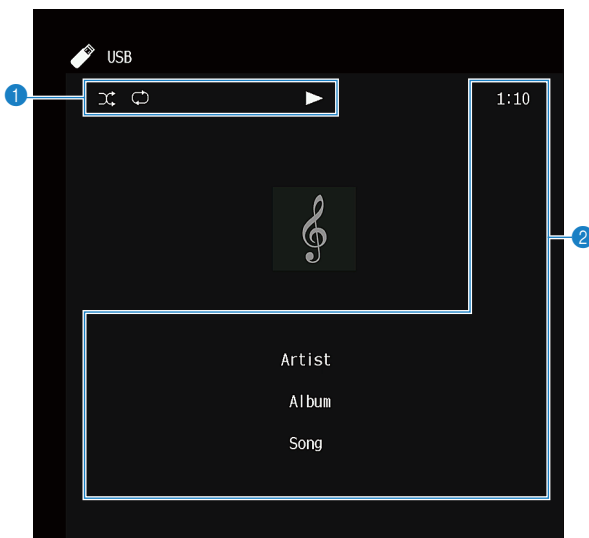

1 Indicadores de status

Exibem as definições atuais de reprodução aleatória/repetição e o status de reprodução (como reprodução/pausa).

2 Informações da reprodução

Exibe o nome do artista, nome do álbum, título da canção, número da faixa, nome da emissora e tempo decorrido.

OBSERVAÇÃO

- Os itens exibidos variam dependendo do conteúdo de reprodução.
- Você pode realizar as operações de reprodução usando as teclas de operação de dispositivo externo no controle remoto. Repare que as operações de reprodução podem não funcionar para algumas fontes de entrada ou dispositivos externos.
- Se "SERVER", "NET RADIO" ou "USB" estiver selecionado para a fonte de entrada, pressione RETURN no controle remoto para exibir a tela de pesquisa.

Nomes e funções dos itens da tela de pesquisa

Quando a seguinte fonte de entrada for selecionada, a tela de pesquisa aparecerá na TV.

- SERVER
- NET RADIO
- USB

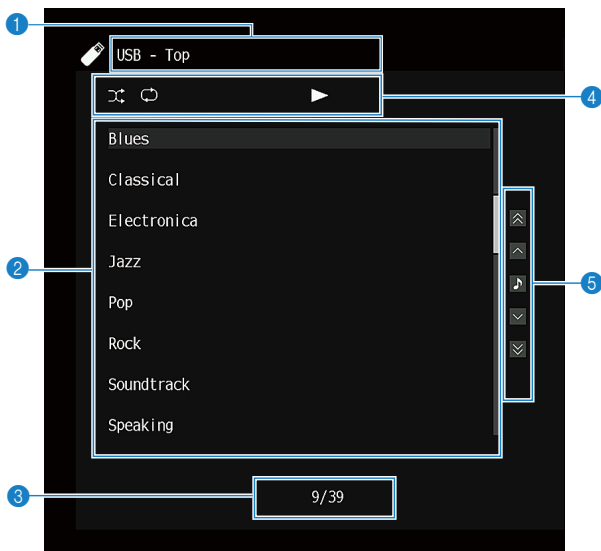

1 Nome da lista

2 Lista de conteúdos

Exibe a lista de conteúdos. Selecione um item e pressione ENTER para confirmar a seleção.

3 Número do item/total

4 Indicadores de status

Exibem as definições atuais de reprodução aleatória/repetição e o status de reprodução (como reprodução/pausa).

5 Menu de operação

Selecione um item e pressione ENTER para confirmar a seleção.

Ícone	Função
	Move 10 páginas da lista.
	Move uma página da lista.
	Move para a tela de reprodução.

OBSERVAÇÃO

- Os itens disponíveis variam dependendo da fonte de entrada.
- O conteúdo de música oferecido pelos serviços de transmissão pode ser operado usando o MusicCast Controller no seu dispositivo móvel.

Reprodução do áudio da TV

Reprodução do áudio da TV com eARC/ARC

Conecte uma TV que suporte eARC/ARC à unidade com um cabo HDMI para reproduzir o áudio da TV na unidade.

Ao selecionar um programa de TV com o controle remoto da TV, a fonte de entrada da unidade muda automaticamente para “TV” e o áudio da TV é reproduzido na unidade.

OBSERVAÇÃO

- Ao usar eARC, você pode definir o Controle de HDMI para “Off”. No entanto, a fonte de entrada da unidade não mudará automaticamente para “TV” quando você selecionar um programa de TV com o controle remoto da TV. A fonte de entrada deve ser mudada manualmente para “TV” para reproduzir o áudio da TV.
- Ao usar ARC, defina o Controle de HDMI e a função ARC para “On”.
- Você pode precisar definir a TV. Consulte o manual de instruções para a TV.
- Se sua TV não suporta eARC/ARC e o áudio é interrompido ao usar eARC/ARC, use um cabo óptico digital para emitir o som da TV para a unidade.

Links relacionados

- “Conexão HDMI com uma TV” (p.68)
- “Definição do uso do Controle de HDMI” (p.204)
- “Definição do uso de ARC” (p.210)
- “Reprodução do áudio da TV com um cabo óptico digital” (p.125)

Reprodução do áudio da TV com um cabo óptico digital

No seguinte caso, use um cabo óptico digital para emitir o áudio da TV para a unidade.

- Sua TV não suporta o eARC/ARC.
- Você não quer usar o eARC/ARC.

1 Defina “ARC” no menu “Setup” para “Off”.

2 Selecione um conteúdo de vídeo (um programa de TV) com o controle remoto da TV.

A fonte de entrada da unidade mudará automaticamente para “TV” e o áudio da TV será reproduzido na unidade.

OBSERVAÇÃO

- Ao reproduzir o áudio da TV com um cabo que não seja um cabo óptico digital, defina “TV Audio Input” no menu “Setup”.
- Ao definir o Controle de HDMI para “Off”, mude a fonte de entrada para “TV” manualmente e, em seguida, selecione um conteúdo de vídeo (um programa de TV) com o controle remoto da TV.

Links relacionados

- “Conexão HDMI com uma TV” (p.68)
- “Definição do uso de ARC” (p.210)
- “Definição do conector de entrada de áudio usado para o áudio da TV” (p.252)

Audição de rádio

Preparação para escutar rádio

Definição dos passos de frequência

Modelo para

Ásia, Taiwan, Brasil, Gerais, América Central e América do Sul

Defina os passos das frequências de sintonização de rádio da unidade dependendo do seu país ou região.

Na fábrica, os passos de frequência são definidos para 50 kHz para FM e 9 kHz para AM. Dependendo do seu país ou região, defina os passos de frequência para 100 kHz para FM e 10 kHz para AM.

- 1 Pressione SETUP.**
- 2 Selecione “Function”.**
- 3 Selecione “Tuner”.**
- 4 Selecione “FM100/AM10”.**
- 5 Pressione SETUP.**

Isso completa as definições.

OBSERVAÇÃO

As predefinições (emissoras de rádio registradas) e a frequência serão inicializadas se você mudar os passos da frequência de sintonização de rádio.

Preparação para a sintonização DAB

Modelo para

Reino Unido, Europa, Rússia e Austrália

Antes de escutar rádio DAB (Digital Audio Broadcasting), realize a exploração inicial para registrar as emissoras de rádio DAB automaticamente.

1 Seleccione “TUNER” como a fonte de entrada.

2 Pressione BAND para seleccionar a banda DAB.

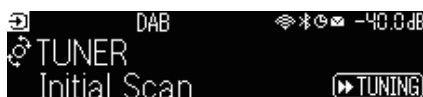

3 Pressione [▶▶ TUNING] para iniciar uma exploração inicial.

Quando a exploração inicial terminar, a unidade sintonizará automaticamente a primeira emissora DAB em ordem de frequência.

OBSERVAÇÃO

- A tecnologia DAB emprega sinais digitais para produzir um som mais claro e uma recepção mais estável em comparação com os sinais analógicos. A unidade também pode receber DAB+ (uma versão melhorada de DAB), que permite que mais emissoras usem o codec de áudio MPEG-4 HE-AAC v2, que tem um método de transmissão mais eficaz.
- Certifique-se de verificar a cobertura DAB em sua área, já que nem todas as áreas estão sendo cobertas no momento. Para uma lista dos status DAB nacionais e frequências DAB mundiais, visite o website da WorldDMB em <http://www.worlddab.org/>.
- Se nenhuma emissora de rádio DAB for encontrada por uma exploração inicial, o display frontal mudará para o menu Scan inicial. Pressione [▶▶ TUNING] para iniciar uma exploração inicial novamente.
- Você pode verificar a intensidade do sinal de recepção de cada etiqueta de canal DAB. Pressione MODE duas vezes para ver o menu Tune AID. Logo, selecione a etiqueta de canal DAB desejada. A intensidade do sinal de recepção de uma etiqueta de canal DAB é exibido em 0 (nenhum) a 100 (melhor).
- Para realizar uma nova exploração inicial após o armazenamento de algumas emissoras de rádio DAB, pressione MODE. Se você realizar uma exploração inicial novamente, as emissoras DAB registradas atualmente nos números predefinidos serão apagadas.

■ Informação da frequência DAB

A unidade suporta apenas o Band III (174 a 240 MHz).

Frequência	Etiqueta de canal
174,928 MHz	5A
176,640 MHz	5B
178,352 MHz	5C
180,064 MHz	5D
181,936 MHz	6A
183,648 MHz	6B
185,360 MHz	6C
187,072 MHz	6D
188,928 MHz	7A
190,640 MHz	7B
192,352 MHz	7C

Frequência	Etiqueta de canal
194,064 MHz	7D
195,936 MHz	8A
197,648 MHz	8B
199,360 MHz	8C
201,072 MHz	8D
202,928 MHz	9A
204,640 MHz	9B
206,352 MHz	9C
208,064 MHz	9D
209,936 MHz	10A
211,648 MHz	10B
213,360 MHz	10C
215,072 MHz	10D
216,928 MHz	11A
218,640 MHz	11B
220,352 MHz	11C
222,064 MHz	11D
223,936 MHz	12A
225,648 MHz	12B
227,360 MHz	12C
229,072 MHz	12D
230,784 MHz	13A
232,496 MHz	13B
234,208 MHz	13C
235,776 MHz	13D
237,488 MHz	13E
239,200 MHz	13F

Audição de rádio

Você pode sintonizar uma emissora de rádio usando o sintonizador integrado da unidade.

1 Seleccione “TUNER” como a fonte de entrada.

“TUNER” é selecionado como a fonte de entrada e a frequência selecionada atualmente é exibida no display frontal.



“TUNED” acende-se no display frontal quando a unidade está recebendo um sinal de emissora de rádio. Além disso, “STEREO” acende-se ao receber um sinal de rádio estéreo.

2 Pressione BAND para selecionar a seguinte banda.

- FM/AM (Exceto para modelos do Reino Unido, Europa, Rússia e Austrália)
- DAB/FM (Modelos do Reino Unido, Europa, Rússia e Austrália)

3 Seleccione uma emissora de rádio.

- Pressione TUNING repetidamente para selecionar uma frequência para recepção. Mantenha TUNING pressionado durante cerca de um segundo para buscar emissoras automaticamente.
- Pressione PRESET para selecionar uma emissora de rádio registrada.

OBSERVAÇÃO

- Para mudar entre estéreo e monaural para a recepção de rádio FM, pressione MODE. Quando a recepção do sinal para uma emissora de rádio FM estiver instável, mudar para monaural pode melhorá-la. Mesmo que você mude para estéreo, “STEREO” não se acenderá no display frontal se a unidade não estiver recebendo um sinal de rádio estéreo.
- Você pode assistir vídeos emitidos por dispositivos externos enquanto ouve rádio.
- Você pode verificar a intensidade do sinal de recepção de cada etiqueta de canal DAB.

Links relacionados

- “Registro manual de uma emissora de rádio” (p.132)
- “Seleção de uma fonte de vídeo a ser exibida com a fonte de áudio selecionada” (p.173)

Exibição da informação do Radio Data System

Modelo para

Reino Unido, Europa e Rússia

O Radio Data System é um sistema de transmissão de dados usado por emissoras FM. A unidade pode receber vários tipos de dados, como “Program Service”, “Program Type”, “Radio Text” e “Clock Time”, quando estiver sintonizada numa emissora que transmita o Radio Data System.

1 Sintonize a emissora desejada que transmite o Radio Data System.

2 Pressione e gire SELECT/ENTER no painel frontal para selecionar entre os vários itens de exibição.

As informações aparecem no display frontal.

Reception	Frequência
Program Service	Nome do serviço de programa
Program Type	Tipo do programa atual
Radio Text	Informação sobre o programa atual
Clock Time	Hora atual
DSP Program	Nome do modo de som
Audio Decoder	Nome do decodificador
Output CH	Alto-falantes emissores de som
HDMI Status	Informações dos conectores HDMI (conexão, etc.)
System Status	Informações do sistema (modo eco, etc.)

OBSERVAÇÃO

- “---” é exibido em “Program Service”, “Program Type”, “Radio Text” e “Clock Time” se a emissora de rádio não oferecer o serviço Radio Data System.
- Recomendamos o uso de “Auto Preset” para sintonizar emissoras que transmitem o Radio Data System.

Links relacionados

“Registro automático de emissoras de rádio FM (Auto Preset)” (p.133)

Exibição das informações DAB

Modelo para

Reino Unido, Europa, Rússia e Austrália

A unidade pode receber vários tipos de informações DAB ao ser sintonizada em uma emissora de rádio DAB.

- 1 Sintonize a emissora de rádio DAB desejada.**
- 2 Pressione e gire SELECT/ENTER no painel frontal para selecionar entre os vários itens de exibição.**

As informações aparecem no display frontal.



Service Label	Nome da emissora
Dynamic Label	Informação sobre a emissora atual
Ensemble Label	Nome do ensemble
Program Type	Gênero da emissora
Date and Time	Data e hora atual
Audio Mode	Modo de áudio (monaural/estéreo) e taxa de bits
CH Label/Frequency	Etiqueta e frequência de canal
Signal Quality	Qualidade da recepção do sinal (0 [nenhuma] a 100 [melhor])
DSP Program	Nome do modo de som
Audio Decoder	Nome do decodificador
Output CH	Alto-falantes emissores de som
HDMI Status	Informações dos conectores HDMI (conexão, etc.)
System Status	Informações do sistema (modo eco, etc.)

OBSERVAÇÃO

Algumas informações podem não estar disponíveis dependendo da emissora de rádio DAB selecionada.

Registro manual de uma emissora de rádio

Sintonize uma emissora de rádio e registre-a em um número predefinido.

- 1 Sintonize a emissora de rádio desejada.**
- 2 Mantenha MEMORY pressionado durante 3 segundos.**
- 3 Pressione PRESET para selecionar um número predefinido.**

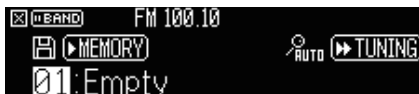

- 4 Pressione MEMORY.**

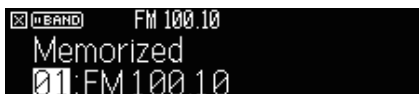

Isso completa o registro.

OBSERVAÇÃO

- Você pode registrar até 40 emissoras de rádio como predefinições.
- Pressione MEMORY durante 5 segundos depois de sintonizar a emissora de rádio desejada, de forma que possa registrá-la no próximo número predefinido vazio (não usado) que segue o número registrado mais recente.
- Para cancelar o registro, pressione BAND.
- O display frontal retorna automaticamente ao modo de seleção de entrada se nenhuma operação for realizada dentro de 30 segundos.

Links relacionados

- “Audição de rádio” (p.129)
- “Registro automático de emissoras de rádio FM (Auto Preset)” (p.133)

Registro automático de emissoras de rádio FM (Auto Preset)

Você pode registrar emissoras de rádio FM automaticamente. As emissoras de rádio FM com sinais fortes são registradas automaticamente nos números predefinidos.

1 Selecione a banda FM.

2 Mantenha MEMORY pressionado durante 3 segundos.

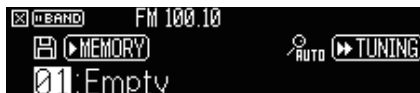

3 Pressione PRESET para selecionar o número predefinido a partir do qual você deseja começar o registro.

4 Pressione [▶▶ TUNING].

O processo de Predefinição Automática começa.



OBSERVAÇÃO

- Você pode registrar até 40 emissoras de rádio como predefinições.
- Para cancelar o processo de Auto Preset, pressione BAND.
- (Apenas modelos do Reino Unido, Europa e Rússia)
Apenas emissoras que transmitam o Radio Data System são registradas automaticamente com a função Auto Preset.

Links relacionados

- “Audição de rádio” (p.129)
- “Registro manual de uma emissora de rádio” (p.132)

Limpeza das emissoras predefinidas

Limpa as emissoras de rádio registradas nos números predefinidos.

- 1** Selecione “TUNER” como a fonte de entrada.
- 2** Mantenha MEMORY pressionado durante 3 segundos.

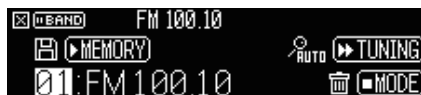

- 3** Pressione PRESET para selecionar a emissora predefinida que deseja limpar.
- 4** Pressione MODE.

A emissora predefinida é limpa.

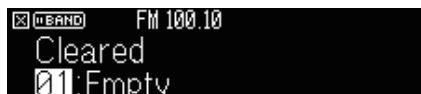

- 5** Repita os passos 3 e 4 até limpar todas as emissoras predefinidas que quiser.
- 6** Pressione BAND.

O display frontal retorna ao modo de seleção de entrada.

Reprodução de música com conexão Bluetooth®

Reprodução de um dispositivo de música Bluetooth® na unidade

Você pode reproduzir arquivos de música armazenados em um dispositivo Bluetooth (como smartphones) na unidade.



CUIDADO

- Ao usar os controles de um dispositivo Bluetooth para ajustar o volume, o volume pode ficar inesperadamente alto, e isso poderia dificultar a audição ou danificar os dispositivos. Se o volume aumentar repentinamente durante a reprodução, interrompa a reprodução imediatamente.

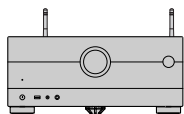

A unidade



Dispositivo Bluetooth
(como smartphones)

1 Selecione “Bluetooth” como a fonte de entrada.

2 No dispositivo Bluetooth, selecione a unidade (nome da rede da unidade).

Se for necessária uma chave de acesso, digite o número “0000”.

3 No dispositivo Bluetooth, inicie a reprodução.

A tela de reprodução é exibida na TV.

OBSERVAÇÃO

- Se a unidade detectar um dispositivo Bluetooth conectado anteriormente, a unidade será conectada a ele automaticamente. Para estabelecer outra conexão Bluetooth, primeiro termine a conexão Bluetooth atual.
- Você pode ajustar o volume da unidade a partir do dispositivo Bluetooth durante a reprodução.
- Para terminar a conexão Bluetooth, realize uma das seguintes operações.
 - Realize a operação de desconexão no dispositivo Bluetooth.
 - Selecione uma fonte de entrada que não seja “Bluetooth” na unidade.
 - Selecione “Disconnect” em “Audio Receive” no menu “Setup”.
- O indicador Bluetooth no display frontal se acende enquanto a unidade está conectada a um dispositivo Bluetooth.

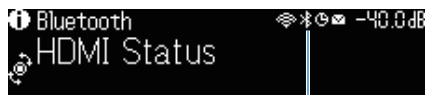

Indicador

Links relacionados

- “Definição do uso de Bluetooth®” (p.280)
- “Nomes e funções dos itens da tela de reprodução” (p.121)
- “Definição do uso do controle do volume via AirPlay/Bluetooth” (p.177)
- “Terminação da conexão Bluetooth entre um dispositivo Bluetooth® e a unidade” (p.281)

Reprodução de música usando alto-falantes/fones de ouvido Bluetooth®

Você pode desfrutar do áudio reproduzido na unidade usando alto-falantes/fones de ouvido Bluetooth. Certifique-se de conectar alto-falantes/fones de ouvido Bluetooth cujo volume seja ajustável. Não é possível ajustar o volume de alto-falantes/fones de ouvido Bluetooth a partir da unidade.

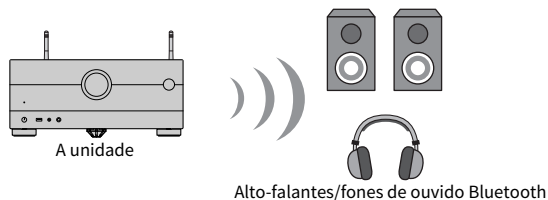

- 1** Selecione uma fonte de entrada que não seja “Bluetooth”.
- 2** Pressione **SETUP**.
- 3** Defina “Transmitter” em “Bluetooth” no menu “Setup” para “On”.
- 4** Selecione os alto-falantes/falantes/fones de ouvido Bluetooth em “Device Search” no menu “Setup”.

Quando o processo de conexão terminar, “Completed” aparece e o áudio reproduzido na unidade será reproduzido pelos alto-falantes/fones de ouvido Bluetooth.

OBSERVAÇÃO

- Use os alto-falantes/fones de ouvido Bluetooth para ajustar seu volume.
- O som também será produzido pelos alto-falantes conectados à unidade.
- O AirPlay e o áudio DSD não podem ser usados.
- Não é possível usar a função de transmissor de áudio Bluetooth e a função de recepção de áudio Bluetooth ao mesmo tempo.
- Se o dispositivo Bluetooth não for exibido na lista, defina o dispositivo Bluetooth para o modo de emparelhamento e, em seguida, realize a operação “Device Search” novamente.
- Para terminar a conexão Bluetooth, realize uma das seguintes operações.
 - Realize a operação de desconexão nos alto-falantes/fones de ouvido Bluetooth.
 - Defina “Transmitter” em “Bluetooth” no menu “Setup” para “Off”.
- O indicador Bluetooth no display frontal se acende enquanto a unidade está conectada a um dispositivo Bluetooth.

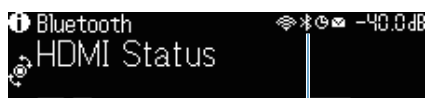

Links relacionados

- “Definição do uso de Bluetooth®” (p.280)
- “Definição do uso de transmissão de áudio para um dispositivo Bluetooth®” (p.283)
- “Conexão da unidade a um dispositivo Bluetooth® que recebe áudio transmitido” (p.284)

Reprodução de música com AirPlay

Reprodução de música com AirPlay

A função AirPlay permite que você reproduza música na unidade. Toque (clique) no ícone de AirPlay no seu iPhone ou iTunes/música e selecione a unidade como o dispositivo de saída de áudio.



CUIDADO

- Ao usar os controles de um dispositivo AirPlay para ajustar o volume, o volume pode ficar inesperadamente alto, e isso poderia dificultar a audição ou danificar os dispositivos. Se o volume aumentar repentinamente durante a reprodução, interrompa a reprodução imediatamente.

OBSERVAÇÃO

- Você pode ligar a unidade automaticamente ao iniciar a reprodução no dispositivo AirPlay.
- Você pode editar o nome de rede (nome da unidade na rede) exibido no dispositivo AirPlay.
- Você pode ajustar o volume da unidade a partir do dispositivo AirPlay durante a reprodução.
- A unidade suporta AirPlay 2.
- Consulte o website da Apple Inc. sobre o AirPlay.

Links relacionados

- “Definição do uso da função Network Standby” (p.277)
- “Definição do nome de rede da unidade” (p.278)
- “Definição do uso do controle do volume via AirPlay/Bluetooth” (p.177)

Reprodução de música armazenada em uma unidade flash USB

Reprodução do conteúdo de uma unidade flash USB

Você pode reproduzir arquivos de música armazenados em uma unidade flash USB na unidade.

1 Conecte a unidade flash USB ao conector USB.

A unidade (painel frontal)

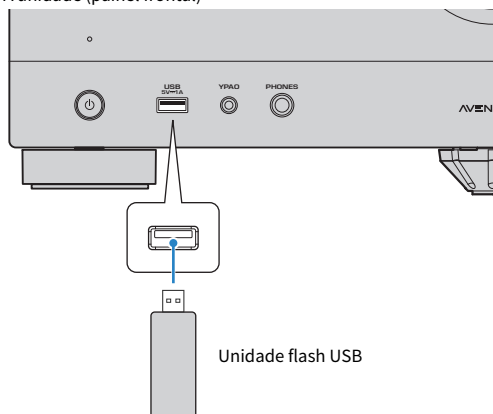

2 Selecione “USB” como a fonte de entrada.

A tela de pesquisa é exibida na TV. Se a reprodução estiver em progresso na sua unidade flash USB, a tela de reprodução será exibida.

3 Selecione um item.

A reprodução começará e a tela de reprodução será exibida.

OBSERVAÇÃO

- Para retornar ao nível superior na tela de pesquisa, mantenha RETURN pressionado no controle remoto.
- Para mudar o modo da tela entre pesquisa, reprodução e desativado, pressione DISPLAY.
- Se a unidade flash USB tiver muitos arquivos, pode demorar algum tempo para carregá-los.
- Os limites máximos de reprodução são 500 arquivos de música. A estrutura das pastas da sua unidade flash USB pode reduzir os limites máximos.
- Interrompa a reprodução da unidade flash USB antes de desconectá-lo do conector USB.
- Conecte uma unidade flash USB diretamente ao conector USB da unidade. Não use cabos de extensão.
- A unidade não fornece energia para uma unidade flash USB enquanto está no modo de standby.
- Você pode configurar as definições de reprodução aleatória/repetição para a reprodução de conteúdos.
- Você pode registrar conteúdos como atalhos e acessá-los diretamente.
- Ao conectar uma unidade flash USB à unidade pela primeira vez, a unidade começa a reproduzir o conteúdo automaticamente a partir do início da pasta de nível superior (pasta raiz) na unidade flash USB.

Links relacionados

- “Nomes e funções dos itens da tela de pesquisa” (p.122)
- “Nomes e funções dos itens da tela de reprodução” (p.121)
- “Configuração da definição de reprodução aleatória” (p.175)
- “Configuração da definição de repetição” (p.176)
- “Registro de um conteúdo favorito como um atalho” (p.149)

Reprodução de música armazenada em servidores de mídia (PC/NAS)

Reprodução de servidores de mídia de música (PC/NAS)

Você pode reproduzir arquivos de música armazenados em seu servidor de mídia na unidade.

OBSERVAÇÃO

Você precisa configurar a definição de compartilhamento de mídia em cada dispositivo ou software de servidor de mídia antecipadamente. Para mais detalhes, consulte o manual de instruções para o dispositivo ou software.

1 Seleccione “SERVER” como a fonte de entrada.

A tela de pesquisa é exibida na TV. Se a reprodução de um arquivo de música selecionado a partir da unidade estiver em progresso em seu servidor de mídia, a tela de reprodução será exibida.

2 Seleccione um servidor de mídia.

3 Seleccione um item.

A reprodução começará e a tela de reprodução será exibida.

OBSERVAÇÃO

- Pressione NET repetidamente para seleccionar a fonte de entrada.
- Para retornar ao nível superior na tela de pesquisa, mantenha RETURN pressionado no controle remoto.
- Para mudar o modo da tela entre pesquisa, reprodução e desativado, pressione DISPLAY.
- Se o áudio for interrompido durante o uso da conexão de rede sem fio, use a conexão de rede com fio.
- Você pode configurar as definições de reprodução aleatória/repetição para a reprodução de conteúdos.
- Você também pode usar um dispositivo DMC (Digital Media Controller) para controlar a reprodução.
- Você pode registrar conteúdos como atalhos e acessá-los diretamente.

Links relacionados

- “Nomes e funções dos itens da tela de pesquisa” (p.122)
- “Nomes e funções dos itens da tela de reprodução” (p.121)
- “Configuração da definição de reprodução aleatória” (p.175)
- “Configuração da definição de repetição” (p.176)
- “Definição do uso de um dispositivo DMC (Digital Media Controller)” (p.276)
- “Registo de um conteúdo favorito como um atalho” (p.149)

Audição de rádio internet

Seleção de uma emissora de rádio internet

Selecione uma emissora de rádio internet e inicie a reprodução.

1 Selecione “NET RADIO” como a fonte de entrada.

A tela de pesquisa é exibida na TV.

2 Selecione um item.

A reprodução começará e a tela de reprodução será exibida.

OBSERVAÇÃO

- Pressione NET repetidamente para selecionar a fonte de entrada.
- Para retornar ao nível superior na tela de pesquisa, mantenha RETURN pressionado no controle remoto.
- Para mudar o modo da tela entre pesquisa, reprodução e desativado, pressione DISPLAY.
- Você pode não ser capaz de receber algumas emissoras de rádio internet.
- A unidade usa o serviço airable.Radio. airable é um serviço da airable GmbH.
- O serviço pode mudar ou ser descontinuado sem aviso prévio. Pedimos a sua compreensão de antemão que a Yamaha Corporation não pode ser responsabilizada por isso.

Links relacionados

- “Adição de uma emissora de rádio “NET RADIO” à pasta “Favorites”” (p.178)
- “Nomes e funções dos itens da tela de pesquisa” (p.122)
- “Nomes e funções dos itens da tela de reprodução” (p.121)

Audição de serviços de transmissão de música

Audição de um serviço de transmissão de música

Você pode desfrutar de conteúdos de música de serviços de transmissão.

Para os detalhes sobre os serviços de transmissão de música suportados, consulte as informações dos produtos do website da Yamaha ou do aplicativo MusicCast Controller.

Você também pode encontrar informações adicionais de serviço de transmissão de música no seguinte website.

<https://manual.yamaha.com/av/mc/ss/>

OBSERVAÇÃO

- Você precisa de um aplicativo de pagamento em alguns serviços de transmissão. Para mais detalhes, consulte o website do provedor do serviço.
- O serviço pode mudar ou ser descontinuado sem aviso prévio. Pedimos a sua compreensão de antemão que a Yamaha Corporation não pode ser responsabilizada por isso.

Links relacionados

- “Verificação das informações da rede da unidade” (p.272)
- “Adição da unidade a uma rede MusicCast” (p.88)

FUNÇÕES ÚTEIS

Função do timer de desligamento

Definição do tempo do timer de desligamento

A unidade muda para o modo de standby após a passagem do tempo definido. Pressione SLEEP repetidamente para definir o timer de desligamento (120 min, 90 min, 60 min, 30 min, off). Ao ativar o timer de desligamento, o indicador do timer de desligamento se acende no display frontal.



Indicador

Função SCENE

Seleção da fonte de entrada e das definições favoritas com apenas um toque (SCENE)

A função SCENE permite que você selecione a fonte de entrada e as definições registradas para a cena correspondente com apenas um toque. As definições que podem ser registradas são como segue.

[Tag de pesquisa]#Q04 CENA

- HDMI Control
- Input
- Registered Content
- HDMI Output/Dimmer
- Mode
- Sound
- Surround
- Volume
- Lipsync
- Speaker Setup
- Zone Interlock

Links relacionados

- “Seleção de uma cena registrada” (p.146)
- “Registro de uma cena” (p.148)

Seleção de uma cena registrada

Pressione uma tecla numérica SCENE no controle remoto, e as definições registradas para a cena correspondente serão selecionadas diretamente. Alternativamente, você também pode selecionar uma cena registrada pressionando a tecla de mudança SCENE repetidamente. A unidade será ligada automaticamente se estiver no modo de standby.

[Tag de pesquisa]#Q04 CENA

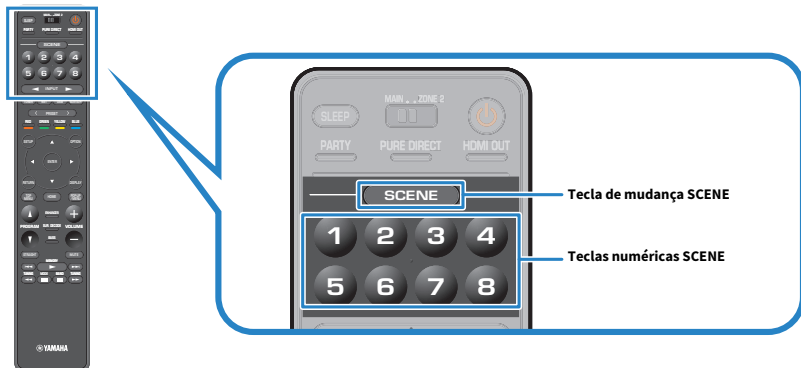

OBSERVAÇÃO

- Você também pode selecionar uma cena registrada de 1 a 4 tocando em SCENE (4 números) no painel frontal.
- A função SCENE pode ser selecionada para cada zona. Defina o interruptor de zona para a zona para a qual você deseja selecionar uma cena registrada e pressione uma tecla numérica ou pressione as teclas SCENE repetidamente.

Por padrão, a seguinte fonte de entrada é registrada para cada tecla numérica SCENE.

Zona principal

Tecla numérica 1 SCENE: HDMI1

Tecla numérica 2 SCENE: TUNER

Tecla numérica 3 SCENE: AUDIO2

Tecla numérica 4 SCENE: NET RADIO

Tecla numérica 5 SCENE: HDMI2

Tecla numérica 6 SCENE: HDMI3

Tecla numérica 7 SCENE: TV

Tecla numérica 8 SCENE: SERVER

Zone2

Tecla numérica 1 SCENE: AUDIO1

Tecla numérica 2 SCENE: TUNER

Tecla numérica 3 SCENE: AUDIO2

Tecla numérica 4 SCENE: NET RADIO

Tecla numérica 5 SCENE: AUDIO3

Tecla numérica SCENE 6: AUDIO4

FUNÇÕES ÚTEIS > Função SCENE

Tecla numérica SCENE 7: USB

Tecla numérica SCENE 8: SERVER

Links relacionados

“Seleção dos itens a serem incluídos como as atribuições de cena” (p.234)

Registro de uma cena

Você pode mudar a definição padrão atribuída a cada tecla numérica SCENE. Quando “NET”, “USB” ou “TUNER” está selecionado para a fonte de entrada, você pode registrar a emissora de rádio ou conteúdo atribuído.

[Tag de pesquisa]#Q04 CENA

1 Prepare as definições da unidade que deseja atribuir a uma tecla numérica SCENE.

2 Mantenha pressionada a tecla numérica SCENE desejada no controle remoto até que a seguinte mensagem apareça.

- No display frontal: Setting Complete
- Na TV: Setting Complete

Isso completa os registros.

OBSERVAÇÃO

- Recomendamos que você registre uma cena enquanto reproduz o conteúdo que deseja registrar.
- Você pode mudar o nome de SCENE exibido no display frontal ou na TV.
- Você pode configurar atribuições de cena mais detalhadas em “Scene Setting” no menu “Setup”.
- A função SCENE pode ser registrada em cada zona. Defina o interruptor de zona para a zona na qual você deseja registrar uma cena.
- Para usar o Controle de HDMI e operações sincronizadas, você precisa configurar as definições HDMI na unidade.

Links relacionados

- “Seleção dos itens a serem incluídos como as atribuições de cena” (p.234)
- “Mudança do nome de SCENE” (p.236)
- “Definição do uso do Controle de HDMI” (p.204)
- “Como ligar/desligar a alimentação de zonas” (p.155)

Função de atalho

Registro de um conteúdo favorito como um atalho

Você pode registrar seu conteúdo favorito (como música armazenada em servidores de mídia e emissoras de rádio internet) como atalhos.

1 Reproduza uma canção ou uma emissora de rádio que deseja registrar.

2 Mantenha MEMORY pressionado durante 3 segundos.

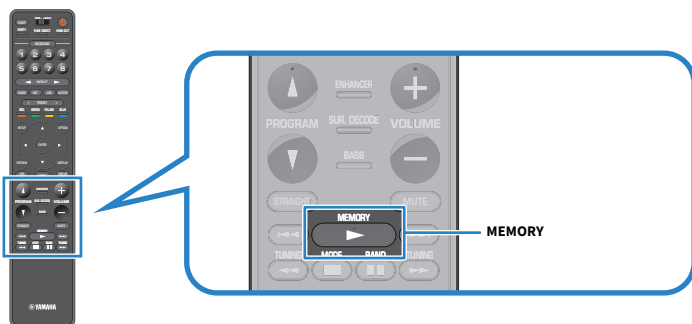

“MEMORY”, o número de atalho no qual o conteúdo será registrado e “Empty” aparecem no display frontal.

3 Pressione MEMORY.

O número do atalho registrado e “Memorized” aparecem no display frontal.

Isso completa os registros.

OBSERVAÇÃO

- Para definir um número de atalho para o qual o conteúdo será registrado, use PRESET para selecionar o número de atalho.
- Você pode registrar até 40 tipos de conteúdo como atalhos.
- Você também pode usar o recurso “Favorites” para registrar a emissora de rádio internet que estiver sendo reproduzida no momento ao selecionar “NET RADIO” como a fonte de entrada.
- A unidade registra Bluetooth e AirPlay como uma fonte de entrada. Nenhum conteúdo individual pode ser registrado.

Links relacionados

“Adição de uma emissora de rádio “NET RADIO” à pasta “Favorites”” (p.178)

Chamada de um conteúdo registrado como um atalho

Chame um conteúdo registrado (como música armazenada em servidores de mídia e emissoras de rádio internet) selecionando o número de atalho.

1 Pressione **BLUETOOTH**, **NET** ou **USB**.

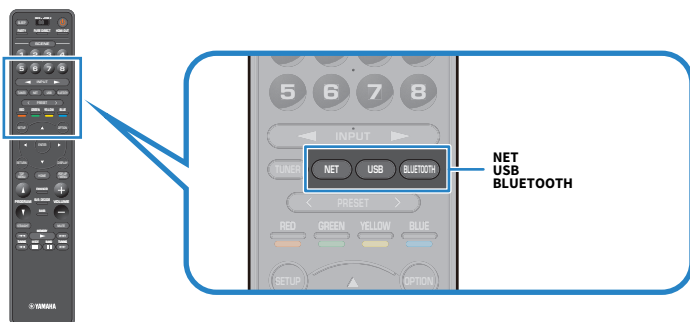

2 Pressione **PRESET** para selecionar um conteúdo desejado.

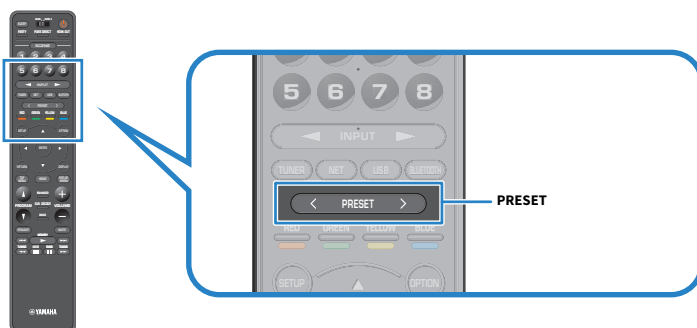

A reprodução do conteúdo selecionado começa.

OBSERVAÇÃO

- “No Presets” aparecerá no display frontal se não houver nenhum conteúdo registrado.
- Os conteúdos registrados (canções e emissoras de rádio internet) podem ser exibidos como uma lista e serem removidos facilmente usando o MusicCast Controller no seu dispositivo móvel.

Links relacionados

“Uso do MusicCast Controller” (p.87)

DESFRITE EM SALAS MÚLTIPLAS (ZONAS)

Preparação de zonas

Reprodução em salas múltiplas (função de zonas múltiplas)

Você pode reproduzir uma fonte de entrada na sala onde a unidade está instalada e em outra sala.

Você pode usar a unidade de sua maneira favorita como, por exemplo, enquanto você estiver assistindo TV na sala de estar (zona Principal), uma outra pessoa pode ouvir rádio numa sala de estudo (Zone2).

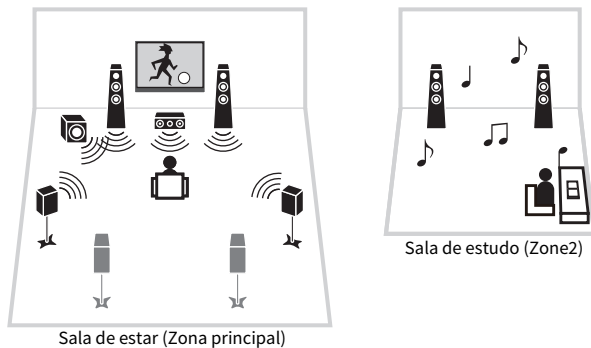

OBSERVAÇÃO

- Você pode selecionar diferentes fontes de entrada na sala onde a unidade está instalada (zona Principal) e em outra sala (zona).
- Há dois métodos disponíveis: usando o amplificador interno da unidade ou usando um amplificador externo.

Links relacionados

- “Exemplos de configuração de zonas múltiplas” (p.152)
- “Como ligar/desligar a alimentação de zonas” (p.155)
- “Procedimento básico em uma zona” (p.156)

Exemplos de configuração de zonas múltiplas

Você pode desfrutar de música usando alto-falantes colocados em outras salas.

■ Uso dos terminais SPEAKERS

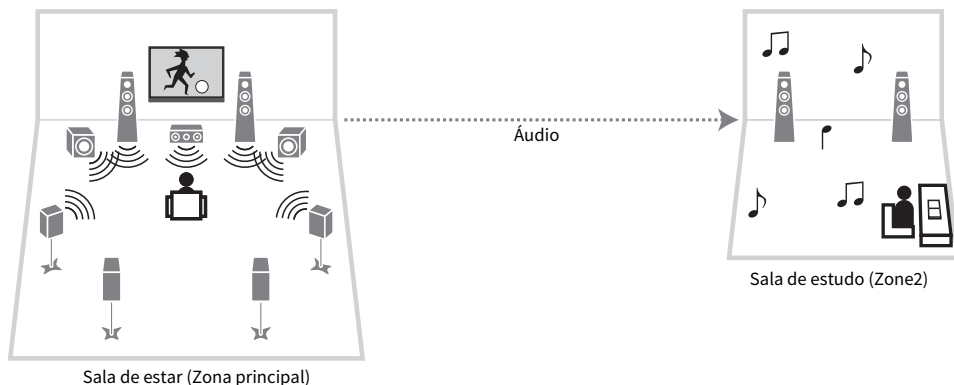

■ Uso dos conectores ZONE OUT

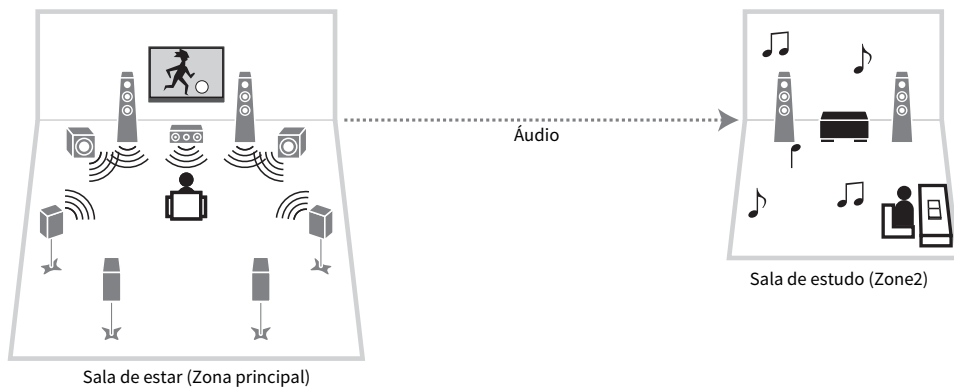

Links relacionados

“Conexão de alto-falantes de zona usando o amplificador interno da unidade” (p.153)

Conexão de alto-falantes de zona

Conexão de alto-falantes de zona usando o amplificador interno da unidade

Conecte os alto-falantes de zona à unidade com cabos de alto-falante. E, de acordo com a conexão dos alto-falantes, altere a definição da configuração dos alto-falantes.

AVISO

- Desconecte o cabo de alimentação da unidade da tomada elétrica de CA antes de conectar os alto-falantes.

1 Conecte os alto-falantes de zona aos terminais EXTRA SP1 ou EXTRA SP2.

2 Defina “Power Amp Assign” no menu “Setup”.

Links relacionados

- “7.1 +1Zone” (p.57)
- “5.1.2 +1Zone” (p.59)
- “Definição do seu sistema de alto-falantes” (p.191)

Conexão de alto-falantes de zona usando um amplificador externo

Conecte um amplificador externo colocado em zona à unidade com um cabo com pino estéreo. Você pode ajustar o volume para a saída de zona com a unidade. Ao usar um amplificador externo com controle de volume, defina “Volume” em “Zone2” no menu “Setup” para “Fixed”.

AVISO

- Desconecte o cabo de alimentação da unidade da tomada elétrica de CA antes de conectar um amplificador externo.

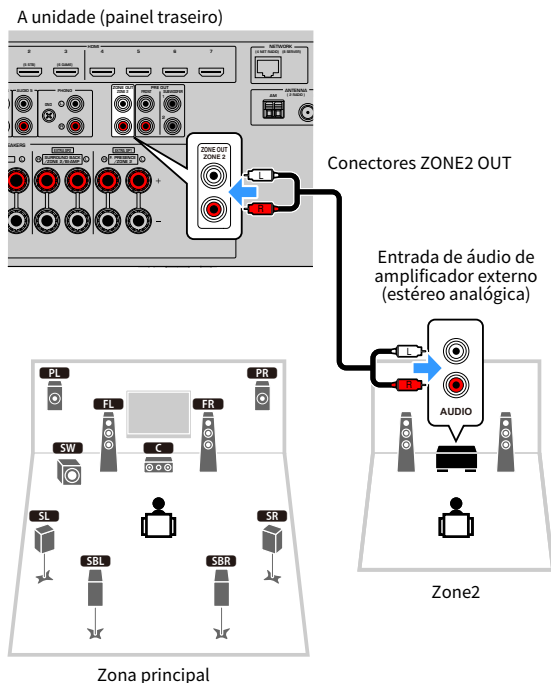

Links relacionados

“Definição do uso de ajustes do volume para a saída de zona” (p.238)

Operação das zonas

Como ligar/desligar a alimentação de zonas

Mude a alimentação de cada zona entre ligado e desligado.

1 Defina o interruptor de zona no controle remoto para a zona que deseja operar.

2 Pressione .

Cada vez que você pressionar a tecla, você pode ligar/desligar a zona.

Ao ligar uma zona, “ZONE” acende-se no painel frontal.

OBSERVAÇÃO

- Se todas as zonas forem desligadas, a unidade mudará para o modo de standby.
- Você pode mudar a alimentação de uma zona no menu “Front Display”.

Links relacionados

- “Nomes e funções dos componentes do painel frontal” (p.23)
- “Definição da alimentação de cada zona para ligado/standby” (p.289)

Procedimento básico em uma zona

O procedimento básico para reproduzir em uma zona é como segue. A zona selecionada com o interruptor de zona pode ser operada.

- 1 Ligue a zona.**
- 2 Ligue os dispositivos externos conectados à unidade.**
- 3 Use as teclas seletoras de entrada para selecionar uma fonte de entrada.**
- 4 Inicie a reprodução no dispositivo externo ou selecione uma emissora de rádio.**
- 5 Pressione VOLUME para ajustar o volume.**

AVISO

- Para evitar ruídos inesperados, nunca reproduza DTS-CDs em Zone2.

OBSERVAÇÃO

- Não é possível selecionar fontes Bluetooth, USB e de rede exclusivamente para cada zona. Por exemplo, se você selecionar “SERVER” para Zone2 quando “USB” estiver selecionado para a zona Principal, a fonte de entrada para a zona Principal também mudará para “SERVER”.
- A entrada de zona muda automaticamente em conjunto com a fonte de entrada selecionada na zona Principal se “Main Zone Sync” estiver selecionado como a entrada de zona.
- Para ajustar o volume de zona, pressione VOLUME ou MUTE ao usar o amplificador interno da unidade.
- Consulte o manual de instruções para o dispositivo externo.

Links relacionados

- “Como ligar/desligar a alimentação de zonas” (p.155)
- “Outro procedimento em zona” (p.157)

Outro procedimento em zona

O outro procedimento em cada zona é como segue.

- Pressione a tecla SCENE para selecionar a fonte de entrada e as definições com apenas um toque.
- Para definir o timer de desligamento (120 min, 90 min, 60 min, 30 min, off), pressione SLEEP repetidamente. A saída de zona será desativada após um período de tempo especificado.
- Para ativar a função Compressed Music Enhancer, pressione ENHANCER.

OBSERVAÇÃO

Na zona, para reproduzir áudio DSD e sinal de áudio cuja frequência de amostragem seja de 352,8 kHz/384 kHz, selecione “Main Zone Sync” como a entrada da zona ou use o modo de festa.

Links relacionados

- “Seleção da fonte de entrada e das definições favoritas com apenas um toque (SCENE)” (p.145)
- “Desfrute de um som mais potente da fonte de áudio (Compressed Music Enhancer)” (p.114)
- “Desfrute da mesma fonte em salas múltiplas (modo de festa)” (p.158)

Desfrute da mesma fonte em salas múltiplas (modo de festa)

O modo de festa permite que você reproduza em todas as zonas a mesma música que está sendo reproduzida na zona Principal. Durante o modo de festa, a reprodução estéreo é selecionada automaticamente para todas as zonas.

Cada vez que você pressionar PARTY, o modo de festa será ativado ou desativado.

Links relacionados

“Definição do uso de mudança para o modo de festa em zona” (p.247)

CONFIGURAÇÕES

Configuração da unidade

Uso do menu

A unidade é dotada dos seguintes menus.

Menu “Option”:

Você pode configurar as definições de reprodução de acordo com a fonte de entrada que estiver sendo reproduzida no momento. Opere este menu exibido na TV com o controle remoto.

Menu “Setup”:

Você pode configurar várias funções da unidade. Opere este menu exibido na TV com o controle remoto.

Menu “Front Display”:

Você pode configurar definições do sistema da unidade. Opere este menu exibido no display frontal usando o painel frontal.

OBSERVAÇÃO

- O menu “Option” e o menu “Setup” exibidos na TV são a operação independente do menu “Front Display”.
- Você pode operar o menu na TV com o controle remoto, e pode operar o menu no display frontal usando o painel frontal.

Links relacionados

- “Itens do menu Option” (p.162)
- “Itens do menu Setup” (p.182)
- “Itens do menu Front Display” (p.287)

Configuração das definições de reprodução para diferentes fontes de reprodução (menu Option)

Operações básicas do menu Option

Realize o seguinte procedimento básico para operar o menu “Option”. Opere este menu exibido na TV com o controle remoto.

1 Pressione OPTION.

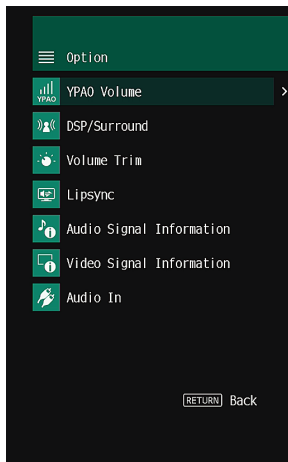
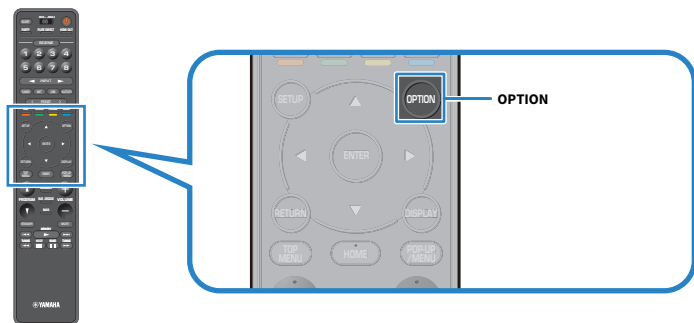

Tela da TV

2 Selecione um item.

3 Selecione uma definição.

4 Pressione OPTION.

Isso completa as definições.

CONFIGURAÇÕES > Configuração das definições de reprodução para diferentes fontes de reprodução (menu Option)

Links relacionados

“Definições padrões do menu Option” (p.384)

Itens do menu Option

Use a seguinte tabela para configurar definições de reprodução da unidade.

Item		Página
YPAO Volume	YPAO Volume	p.163
	Adaptive DRC	p.164
DSP/Surround	Adaptive DSP Level	p.165
	Enhancer	p.166
Volume Trim	Input Trim	p.167
	Subwoofer Trim	p.168
Lipsync	Lipsync	p.169
	Format	p.170
Audio Signal Information	Channel In	p.170
	Channel Out	p.170
	Sampling	p.170
	Dialogue	p.170
Video Signal Information	Video In	p.171
	Video Out	p.171
	Color Format	p.171
Audio In	Audio In	p.172
Video Out	Video Out	p.173
Auto Play		p.174
Shuffle	Shuffle	p.175
Repeat	Repeat	p.176
Volume Interlock	Interlock	p.177
Add to favorites		p.178
Remove from favorites		p.179

OBSERVAÇÃO

Os itens disponíveis variam dependendo da fonte de entrada selecionada.

Configuração automática do volume com base nos resultados da medição YPAO

Ajuste automático dos níveis das frequências altas e baixas de acordo com o volume

Selecione se é para ajustar os níveis de frequências altas e baixas para o volume automaticamente. Se esta função for definida para “On”, você poderá desfrutar de sons naturais mesmo em volumes baixos. O YPAO Volume funciona com eficácia após a medição YPAO.

Menu Option

“YPAO Volume” > “YPAO Volume”

Definições

Off	Desativa o YPAO Volume.
On	Ativa o YPAO Volume.

OBSERVAÇÃO

- Recomendamos a ativação tanto de “YPAO Volume” como de “Adaptive DRC” ao ouvir em volumes mais baixos ou à noite.
- O “YPAO Volume” é definido automaticamente para “On” após a medição YPAO.

Links relacionados

- “Fluxo das configurações dos alto-falantes” (p.91)
- “Ajuste automático da gama dinâmica” (p.164)
- “Operações básicas do menu Option” (p.160)

CONFIGURAÇÕES > Configuração das definições de reprodução para diferentes fontes de reprodução (menu Option)

Ajuste automático da gama dinâmica

Seleciona se é para ajustar a gama dinâmica (do valor máximo ao mínimo) para o volume automaticamente. Se esta função for definida para “On”, será útil para ouvir a reprodução a um volume baixo à noite.

Menu Option

“YPAO Volume” > “Adaptive DRC”

Definições

Off	Não ajusta a gama dinâmica automaticamente.
On	Ajusta a gama dinâmica automaticamente.

OBSERVAÇÃO

Recomendamos a ativação tanto de “YPAO Volume” como de “Adaptive DRC” ao ouvir em volumes mais baixos ou à noite.

Links relacionados

- “Ajuste automático dos níveis das frequências altas e baixas de acordo com o volume” (p.163)
- “Operações básicas do menu Option” (p.160)

Configuração do DSP/Surround

Ajuste automático do nível do efeito do campo sonoro

Seleciona se é para ajustar automaticamente o nível do efeito do programa de som.

Menu Option

“DSP/Surround” > “Adaptive DSP Level”

Definições

Off	Não ajusta o nível do efeito automaticamente.
On	Ajusta o nível do efeito automaticamente dependendo dos resultados da medição YPAO e dos ajustes do volume.

Links relacionados

“Operações básicas do menu Option” (p.160)

CONFIGURAÇÕES > Configuração das definições de reprodução para diferentes fontes de reprodução (menu Option)

Definição do Compressed Music Enhancer

Selecione se é para usar o Compressed Music Enhancer. Você também pode usar ENHANCER no controle remoto para ativar/desativar o Compressed Music Enhancer.

Menu Option

“DSP/Surround” > “Enhancer”

Definições

Off	Desativa o Compressed Music Enhancer.
On	Ativa o Compressed Music Enhancer.

OBSERVAÇÃO

Esta definição é aplicada separadamente a cada fonte de entrada.

Links relacionados

- “Desfrute de um som mais potente da fonte de áudio (Compressed Music Enhancer)” (p.114)
- “Operações básicas do menu Option” (p.160)

Correção das diferenças de volume durante a reprodução

Correção das diferenças de volume entre fontes de entrada

Corrige as diferenças de volume entre as fontes de entrada. Se você se incomodar com as diferenças no volume ao mudar entre fontes de entrada, use esta função para corrigir isso.

Menu Option

“Volume Trim” > “Input Trim”

Intervalo de ajuste

-6,0 dB a +6,0 dB

OBSERVAÇÃO

Esta definição é aplicada separadamente a cada fonte de entrada.

Links relacionados

“Operações básicas do menu Option” (p.160)

CONFIGURAÇÕES > Configuração das definições de reprodução para diferentes fontes de reprodução (menu Option)

Ajuste do volume do subwoofer

Faz um ajuste fino do volume do subwoofer.

Menu Option

“Volume Trim” > “Subwoofer Trim”

Intervalo de ajuste

-6,0 dB a +6,0 dB

Links relacionados

“Operações básicas do menu Option” (p.160)

Ativação do ajuste Lipsync

Seleciona se é para usar o ajuste configurado em “Lipsync” no menu “Setup”.

Menu Option

“Lipsync” > “Lipsync”

Definições

Off	Desativa o ajuste “Lipsync”.
On	Ativa o ajuste “Lipsync”.

OBSERVAÇÃO

Esta definição é aplicada separadamente a cada fonte de entrada.

Links relacionados

- “Definição do método de ajuste da função Lipsync” (p.223)
- “Operações básicas do menu Option” (p.160)

Verificação da informação do sinal de áudio

Exibe a informação sobre o sinal de áudio.

Menu Option

“Audio Signal Information”

Format	Formato de áudio do sinal de entrada
Channel In	O número de canais da fonte no sinal de entrada (frontais/surround/LFE) Por exemplo, “3/2/0.1” significa 3 canais frontais, 2 canais surround e LFE.
Channel Out	O número de canais de saída de sinal e os terminais de alto-falante dos quais os sinais são emitidos Por exemplo, “5.1.2” significa um canal 5.1 padrão mais 2 canais para os canais de alto-falantes de teto.
Sampling	O número de amostras por segundo do sinal digital de entrada
Dialogue	O nível de normalização do diálogo do sinal de fluxo de bits

OBSERVAÇÃO

Você também pode conferir quais os alto-falantes que estão emitindo som no momento com a informação “Output Channel” no display frontal.



Indicadores

Links relacionados

- “Seleção das informações de entrada exibidas no display frontal” (p.27)
- “Operações básicas do menu Option” (p.160)

Verificação da informação do sinal de vídeo

Exibe a informação sobre os sinais de vídeo.

Menu Option

“Video Signal Information”

Video In	Tipo, resolução e frequência de quadros do sinal de entrada de vídeo
Video Out	Tipo, resolução e frequência de quadros do sinal de saída de vídeo
Color Format	Formato de cores do sinal de vídeo
HDR	Tipo de HDR (High Dynamic Range)

Links relacionados

“Operações básicas do menu Option” (p.160)

CONFIGURAÇÕES > Configuração das definições de reprodução para diferentes fontes de reprodução (menu Option)

Combinação de um conector de entrada de áudio com um conector de entrada HDMI

Selecione o conector de entrada de áudio para reproduzir junto com um conector de entrada HDMI. Você pode reproduzir vídeo HDMI com áudio através do conector de entrada de áudio, com exceção do conector de entrada HDMI.

Depois de selecionar a fonte HDMI que deseja definir como a fonte de entrada, selecione um conector de entrada de áudio neste menu.

Menu Option

“Audio In” > “Audio In”

Definições

AUDIO 1-5

Conectores de entrada de áudio/vídeo disponíveis na unidade

Conectores de saída no dispositivo de vídeo		Conectores de entrada na unidade	
Vídeo	Áudio	Vídeo	Áudio
HDMI	Óptico digital	HDMI 1-7	AUDIO 1
	Coaxial digital	HDMI 1-7	AUDIO 2
	Estéreo analógico	HDMI 1-7	AUDIO 3-5

Links relacionados

“Operações básicas do menu Option” (p.160)

CONFIGURAÇÕES > Configuração das definições de reprodução para diferentes fontes de reprodução (menu Option)

Seleção de uma fonte de vídeo a ser exibida com a fonte de áudio selecionada

Selecione uma fonte de vídeo a ser exibida com a fonte de áudio selecionada. Você pode ver o vídeo de uma fonte diferente enquanto escuta rádio, etc.

Menu Option

“Video Out” > “Video Out”

Definições

Off	Não emite vídeo.
HDMI 1-7	Emite a entrada de vídeo através do conector de entrada de vídeo correspondente.

OBSERVAÇÃO

No menu “Video Out”, você pode selecionar uma fonte de vídeo a ser exibida com uma entrada somente com áudio, exceto HDMI.

Links relacionados

“Operações básicas do menu Option” (p.160)

Definição do uso da função Auto Play

Seleciona se é para usar a função Auto Play no conteúdo como em serviços de transmissão.

Menu Option

“Auto Play”

Definições

Off	Desativa a função Auto Play.
On	Começa a reproduzir automaticamente o conteúdo que você reproduziu por último.
Auto	Começa a reproduzir automaticamente o conteúdo que estava sendo reproduzido quando a unidade entrou no modo de standby.

OBSERVAÇÃO

- Em algumas fontes de entrada, pode não ser possível selecionar “On” ou “Auto”.
- Em algumas fontes de entrada ou conteúdos, pode não ser possível ativar a função Auto Play.

Links relacionados

“Operações básicas do menu Option” (p.160)

CONFIGURAÇÕES > Configuração das definições de reprodução para diferentes fontes de reprodução (menu Option)

Configuração da definição de reprodução aleatória

Configura a definição de reprodução aleatória para reprodução.

Menu Option

“Shuffle” > “Shuffle”

Definições

Off	Desativa a função de reprodução aleatória.
On	Reproduz as canções no álbum (pasta) atual em ordem aleatória.

OBSERVAÇÃO

Esta definição só fica disponível quando “USB” ou “SERVER” for selecionado como a fonte de entrada.

Links relacionados

“Operações básicas do menu Option” (p.160)

CONFIGURAÇÕES > Configuração das definições de reprodução para diferentes fontes de reprodução (menu Option)

Configuração da definição de repetição

Configura a definição de repetição para reprodução.

Menu Option

“Repeat” > “Repeat”

Definições

Off	Desativa a função de repetição.
One	Reproduz a canção atual repetidamente.
All	Reproduz todas as canções no álbum (pasta) atual repetidamente.

OBSERVAÇÃO

Esta definição só fica disponível quando “USB” ou “SERVER” for selecionado como a fonte de entrada.

Links relacionados

“Operações básicas do menu Option” (p.160)

CONFIGURAÇÕES > Configuração das definições de reprodução para diferentes fontes de reprodução (menu Option)

Definição do uso do controle do volume via AirPlay/Bluetooth

Seleciona se é para usar o controle do volume de dispositivos AirPlay e dispositivos Bluetooth. Se uma opção que não seja “Off” for definida, você pode ajustar o volume da unidade a partir dos dispositivos AirPlay e dispositivos Bluetooth.

Menu Option

“Volume Interlock” > “Interlock”

Definições

Off	Desativa o controle do volume de dispositivos AirPlay/Bluetooth.
Limited	Ativa o controle do volume dentro de um intervalo limitado (-80,0 dB a -20,0 dB [0,5 a 60,5] silenciamento).
Full	Ativa o controle do volume no intervalo completo (-80,0 dB a +16,5 dB [0,5 a 97,0] e silenciamento).

OBSERVAÇÃO

Alguns dispositivos Bluetooth podem não controlar o volume da unidade.

Links relacionados

“Operações básicas do menu Option” (p.160)

Adição de uma emissora de rádio “NET RADIO” à pasta “Favorites”

Ao selecionar “NET RADIO” como a fonte de entrada, você pode registrar a emissora de rádio que estiver sendo reproduzida no momento na pasta “Favorites”.

Na tela de reprodução, a emissora atual é adicionada à pasta “Favorites”.

Na tela de pesquisa, a emissora selecionada na lista é adicionada à pasta “Favorites”.

Menu Option

“Add to favorites”

OBSERVAÇÃO

- As emissoras de rádio registradas em favoritos são exibidas com “★”.
- Você pode registrar emissoras de rádio internet como atalhos.

Links relacionados

- “Remoção de uma emissora de rádio da pasta “Favorites”” (p.179)
- “Registro de um conteúdo favorito como um atalho” (p.149)

CONFIGURAÇÕES > Configuração das definições de reprodução para diferentes fontes de reprodução (menu Option)

Remoção de uma emissora de rádio da pasta “Favorites”

Remove uma emissora de rádio da pasta “Favorites”. Na tela de pesquisa, selecione a emissora a ser removida antecipadamente.

Menu Option

“Remove from favorites”

Configuração de diversas funções (menu Setup)

Operações básicas do menu Setup

Realize o seguinte procedimento básico para operar o menu “Setup”. Opere este menu exibido na TV com o controle remoto.

1 Pressione SETUP.

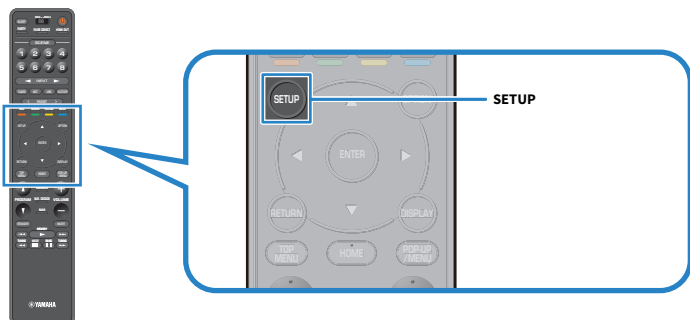

2 Selecione um menu.

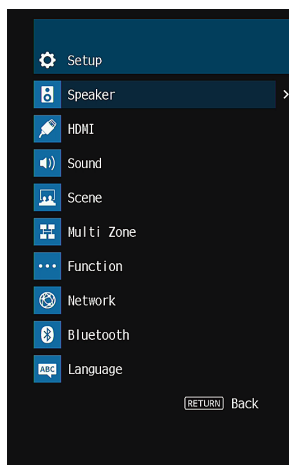

3 Selecione um item.

4 Selecione uma definição.

5 Pressione SETUP.

Isso completa as definições.

CONFIGURAÇÕES > Configuração de diversas funções (menu Setup)

OBSERVAÇÃO

- Se houver um novo firmware disponível, a tela de mensagem aparece.
- Se houver um novo firmware disponível, a ícone de envelope (✉) aparecerá no menu "Setup".

Links relacionados

- "Atualização do firmware da unidade através da rede" (p.303)
- "Definições padrões do menu Setup" (p.385)

Itens do menu Setup

Definições dos Alto-falantes

Item	Página
Power Amp Assign	p.191
Subwoofer	p.192
Front	p.193
Center	p.193
Surround	p.193
Surround Back	p.193
Configuration	Presence p.193
	Layout p.194
	Crossover p.195
	Subwoofer Phase p.196
	Extra Bass p.197
	Virtual CINEMA FRONT p.198
Distance	p.199
Level	p.200
Equalizer	p.201
Speaker Impedance	p.202
Test Tone	p.203

Definições de HDMI

Item	Página
HDMI Control	p.204
Audio Output	p.205
Standby Through	p.206
4K Upscaling	p.207
HDCP Version	p.208
Standby Sync	p.209
ARC	p.210
HDMI Video Format	p.211

Definições do Som

Item	Página
Tone Control	p.213
DSP Parameter	(programa de som) p.214
Surround Decoder	Surround Decode p.216
	Center Image p.217
All-Channel Stereo	Level p.218
	Front / Rear Balance p.219
	Left / Right Balance p.220
	Height Balance p.221
	Monaural Mix p.222
Lipsync	Select p.223
	Adjustment p.224
Dialogue	Dialogue Level p.225
	DTS Dialogue Control p.226
	Dialogue Lift p.227
Volume	Dynamic Range p.228
	Max Volume p.229
	Initial Volume p.230
Virtual Speaker	VSBS p.231
	Dolby SP Virtual p.232
DTS Mode	p.233

Definições de Cena

Item	Página
Scene Setting	p.234
Scene Rename	p.236

Definições de zonas múltiplas

Item	Página	
Information	p.237	
(zona)	Volume	p.238
	Max Volume	p.239
	Initial Volume	p.240
	Left / Right Balance	p.241
	Monaural	p.242
	Sound Mode	Enhancer p.243
		Extra Bass p.244
	Tone Control	Tone Control p.245
	Audio Delay	Audio Delay p.246
	Party Mode Set	p.247
Zone Rename	p.248	

Definições das Funções

Item	Página		
Input Setting	Input Rename	p.249	
	Input Skip	p.251	
	TV Audio Input	p.252	
DSP Skip		p.253	
Trigger Output	Trigger Mode	p.254	
	Target Zone	p.257	
User Interface	Dimmer	p.258	
	Display Settings	Volume	p.259
		Short Message	p.260
		Position	p.261
	Touch Sound	p.262	
	Remote Color Key	p.263	
	Memory Guard	p.264	
	ECO	Auto Power Standby	p.265
ECO Mode		p.266	
Tuner	Frequency Step	p.267	
Initialization		p.268	
Backup/Restore		p.269	
Firmware Update		p.271	

Definições de Rede

Item	Página
Information	p.272
Network Connection	p.273
IP Address	p.275
DMC Control	p.276
Network Standby	p.277
Network Name	p.278
MusicCast Link Power Interlock	p.279

Definições de Bluetooth

Item	Página
Bluetooth	p.280
Audio Receive	Disconnect p.281
	Bluetooth Standby p.282
Audio Send	Transmitter p.283
	Device Search p.284

Definição do Idioma

Item	Página
Language	p.285

Configuração das definições dos alto-falantes

Definição do seu sistema de alto-falantes

Seleciona a definição de acordo com os alto-falantes que forem conectados.

Menu de configuração

“Speaker” > “Power Amp Assign”

Definições

Basic	Um sistema de alto-falantes normal.
7.1 +1Zone	Alto-falantes de zona em adição ao sistema 7.1 na zona Principal.
5.1.2 +1Zone	Alto-falantes de zona em adição ao sistema 5.1.2 na zona Principal.
BI-AMP	Alto-falantes frontais que suportam conexões bi-amp

Links relacionados

- “BI-AMP” (p.61)
- “Conexão de alto-falantes de zona usando o amplificador interno da unidade” (p.153)
- “Operações básicas do menu Setup” (p.180)

Definição do uso de um subwoofer

Seleciona a definição de acordo com o uso do seu subwoofer.

Menu de configuração

“Speaker” > “Configuration” > “Subwoofer”

Definições

Use	Um ou dois subwoofers estão conectados. O subwoofer produzirá o áudio do canal LFE (efeito de frequências baixas) e os componentes de frequências baixas de outros canais.
None	Não há um subwoofer conectado. Os alto-falantes frontais produzirão os componentes de frequências baixas.

Links relacionados

“Operações básicas do menu Setup” (p.180)

Definição do uso de cada alto-falante e seu tamanho

Seleciona a definição de acordo com o uso e tamanho dos seus alto-falantes.

Menu de configuração

“Speaker” > “Configuration” > (alto-falante)

Definições

Small	Alto-falantes pequenos. Como uma orientação geral, o diâmetro do woofer é menor do que 16 cm. O subwoofer produzirá os componentes de frequências baixas (configurável em “Crossover”).
Large	Alto-falantes grandes. Como uma orientação geral, o diâmetro do woofer é maior do que 16 cm. O alto-falante produzirá todos os componentes de frequência.
None	Não há um alto-falante conectado. O áudio do canal do alto-falante definido para “None” será produzido pelos outros alto-falantes.

OBSERVAÇÃO

- O tamanho dos alto-falantes frontais será definido automaticamente para “Large” se “Subwoofer” no menu “Setup” for definido para “None”.
- Certifique-se de conectar os alto-falantes frontais direito e esquerdo.

Links relacionados

- “Definição da frequência de cruzamento dos componentes de frequências baixas” (p.195)
- “Definição do uso de um subwoofer” (p.192)
- “Operações básicas do menu Setup” (p.180)

■ Quando nenhum alto-falante em um tipo de alto-falante estiver conectado

“Configuration” do tipo de alto-falante, no qual não há um alto-falante conectado, em “Speaker” está definido para “None”. Os outros alto-falantes produzirão o áudio de seu canal.

- Áudio do canal central
Os alto-falantes frontais produzirão o áudio do canal central.
- Áudio dos canais surround
Os alto-falantes frontais produzirão o áudio dos canais surround. Neste caso, o Virtual CINEMA DSP funciona.
- Áudio dos canais surround traseiro
Os alto-falantes surround e o subwoofer (ou alto-falantes frontais) produzirão o áudio dos canais surround traseiros.
- Áudio dos canais de presença
Os alto-falantes surround e o subwoofer (ou alto-falantes frontais) produzirão o áudio dos canais de presença.

Definição da disposição dos alto-falantes de presença frontais

Seleciona uma disposição de alto-falantes de presença frontais quando alto-falantes de presença forem usados. Esta definição facilita a otimização do efeito do campo sonoro.

Menu de configuração

“Speaker” > “Configuration” > “Layout”

Definições

Front Height	Há alto-falantes de presença frontais instalados na parede frontal.
Overhead	Há alto-falantes de presença frontais instalados no teto.
Dolby Enabled SP	Os alto-falantes habilitados para Dolby são usados como os alto-falantes de presença frontais.

Links relacionados

- “Definição do uso de cada alto-falante e seu tamanho” (p.193)
- “Disposição dos alto-falantes de presença frontais” (p.367)
- “Operações básicas do menu Setup” (p.180)

Definição da frequência de cruzamento dos componentes de frequências baixas

Define o limite inferior dos componentes de frequências baixas que podem ser emitidos por um alto-falante cujo tamanho esteja definido para “Small”.

Um som de frequência inferior ao valor especificado será produzido pelo subwoofer ou alto-falantes frontais.

Menu de configuração

“Speaker” > “Configuration” > “Crossover”

Definições

40 Hz, 60 Hz, 80 Hz, 90 Hz, 100 Hz, 110 Hz, 120 Hz, 160 Hz, 200 Hz

OBSERVAÇÃO

Quando o volume e a frequência de cruzamento são ajustáveis no seu subwoofer, defina seu subwoofer como segue.

- O volume é definido para a metade.
- A frequência de cruzamento é definida para o nível máximo.

Links relacionados

- “Definição do uso de cada alto-falante e seu tamanho” (p.193)
- “Operações básicas do menu Setup” (p.180)

Definição da fase do subwoofer

Define a fase do subwoofer. Quando o som de graves estiver deficiente, mude a fase do subwoofer.

Menu de configuração

“Speaker” > “Configuration” > “Subwoofer Phase”

Definições

Normal	Não inverte a fase do subwoofer.
Reverse	Inverte a fase do subwoofer.

Links relacionados

- “Definição do uso de um subwoofer” (p.192)
- “Operações básicas do menu Setup” (p.180)

Definição do uso de Extra Bass

Use o Extra Bass para aumentar o som dos graves. Se esta função for definida para “On”, você poderá desfrutar de sons de graves suficientes, independentemente do tamanho dos alto-falantes frontais e da presença ou ausência de um subwoofer.

Menu de configuração

“Speaker” > “Configuration” > “Extra Bass”

Definições

Off	Desativa o Extra Bass.
On	Ativa o Extra Bass.

OBSERVAÇÃO

Você também pode usar BASS no controle remoto para ativar/desativar o Extra Bass.

Links relacionados

“Operações básicas do menu Setup” (p.180)

Definição do uso de Virtual CINEMA FRONT

Selecione se é para usar o Virtual CINEMA FRONT.

Menu de configuração

“Speaker” > “Configuration” > “Virtual CINEMA FRONT”

Definições

Off	Desativa o Virtual CINEMA FRONT.
On	Ativa o Virtual CINEMA FRONT.

OBSERVAÇÃO

Esta definição não fica disponível se “Surround” no menu “Setup” for definido para “None”.

Links relacionados

- “Desfrute de reprodução surround com 5 alto-falantes colocados na frente (Virtual CINEMA FRONT)” (p.108)
- “Definição do uso de cada alto-falante e seu tamanho” (p.193)
- “Operações básicas do menu Setup” (p.180)

Definição da distância entre cada alto-falante e a posição de audição

Define a distância de forma que os sons dos alto-falantes atinjam a posição de audição ao mesmo tempo.

Menu de configuração

“Speaker” > “Distance” > (alto-falante)

Intervalo de ajuste

0,30 m a 24,00 m

OBSERVAÇÃO

Selecione a unidade de distância entre “Meter” ou “Feet” em “Unit”.

Links relacionados

- “Definição do uso de cada alto-falante e seu tamanho” (p.193)
- “Operações básicas do menu Setup” (p.180)

Ajuste do volume de cada alto-falante

Ajusta o volume de cada alto-falante de acordo com sua posição de audição.

Menu de configuração

“Speaker” > “Level” > (alto-falante)

Intervalo de ajuste

-10,0 dB a +10,0 dB

OBSERVAÇÃO

A saída do tom de teste ajuda-o a ajustar o balanço dos alto-falantes enquanto você confirma o seu efeito.

Links relacionados

- “Definição do uso de cada alto-falante e seu tamanho” (p.193)
- “Saída de tons de teste” (p.203)
- “Operações básicas do menu Setup” (p.180)

Definição do equalizador

Seleciona o tipo de equalizador para ajustar o tom.

Menu de configuração

“Speaker” > “Equalizer” > “EQ Select”

Definições

GEQ	Ajusta o equalizador manualmente.
YPAO:Flat	Ajusta cada alto-falante para obter as mesmas características.
YPAO:Front	Ajusta cada alto-falante para obter as mesmas características que os alto-falantes frontais.
YPAO:Natural	Ajusta cada alto-falante para obter as mesmas características com faixa de frequências altas mais baixa.
Off	Não usa o equalizador.

Ao selecionar “GEQ”

1 Selecione “Channel” e, em seguida, selecione o canal de alto-falante desejado.

2 Selecione a banda desejada (frequência) e ajuste o ganho.

Intervalo de ajuste

-6,0 dB a +6,0 dB

3 Pressione **SETUP**.

Isso completa as definições.

OBSERVAÇÃO

- A saída do tom de teste ajuda-o a ajustar o equalizador enquanto você confirma o seu efeito.
- “YPAO:Flat”, “YPAO:Front” e “YPAO:Natural” só ficam disponíveis se a medição YPAO tiver sido realizada.

Links relacionados

- “Saída de tons de teste” (p.203)
- “Fluxo das configurações dos alto-falantes” (p.91)
- “Operações básicas do menu Setup” (p.180)

Definição da impedância dos alto-falantes

Configura as definições da impedância dos alto-falantes da unidade dependendo da impedância dos alto-falantes conectados.

Menu de configuração

“Speaker” > “Speaker Impedance”

Definições

6Ω MIN	Para alto-falantes de 6 ohms ou mais. Você também pode conectar alto-falantes de 4 ohms para os alto-falantes frontais.
8Ω MIN	Para alto-falantes de 8 ohms ou mais.

Links relacionados

“Operações básicas do menu Setup” (p.180)

Saída de tons de teste

Emita o tom de teste quando você ajusta o balanço dos alto-falantes ou o equalizador enquanto você confirma o seu efeito.

Menu de configuração

“Speaker” > “Test Tone”

Definições

Off	Não emite tons de teste.
On	Emita tons de teste.

Links relacionados

“Operações básicas do menu Setup” (p.180)

Configuração das definições de HDMI

Definição do uso do Controle de HDMI

Seleciona se é para usar o Controle de HDMI para operar dispositivos compatíveis com o Controle de HDMI.

Menu de configuração

“HDMI” > “HDMI Control”

Definições

Off	Desativa o Controle de HDMI.
On	Ativa o Controle de HDMI. As definições em “Standby Sync” e “ARC” são aplicadas.

OBSERVAÇÃO

Você precisa realizar a configuração de ligação do Controle de HDMI depois de conectar dispositivos compatíveis com o Controle de HDMI.

Links relacionados

“Operações básicas do menu Setup” (p.180)

Definição da saída do áudio HDMI dos alto-falantes da TV

Seleciona se é para emitir o áudio HDMI para os alto-falantes de uma TV conectada através do conector HDMI OUT.

Menu de configuração

“HDMI” > “Audio Output”

Definições

Off	Desativa a saída de áudio pela TV.
On	Ativa a saída de áudio pela TV.

OBSERVAÇÃO

Esta definição só fica disponível se “HDMI Control” no menu “Setup” for definido para “Off”.

Links relacionados

- “Definição do uso do Controle de HDMI” (p.204)
- “Operações básicas do menu Setup” (p.180)

Definição do uso de HDMI Standby Through

Seleciona se é para emitir o áudio/vídeo, que é introduzido através dos conectores HDMI, para a TV quando a unidade estiver no modo de standby.

Menu de configuração

“HDMI” > “Standby Through”

Definições

Off	Não emite áudio/vídeo para a TV.
On	Emite áudio/vídeo para a TV. A unidade consome mais energia do que quando “Off” ou “Auto” estiver selecionado.
Auto	Seleciona automaticamente se é para emitir áudio/vídeo dependendo do status do dispositivo conectado.

OBSERVAÇÃO

A opção “Off” não pode ser selecionada se “HDMI Control” estiver definido para “On”.

Links relacionados

- “Definição do uso do Controle de HDMI” (p.204)
- “Operações básicas do menu Setup” (p.180)

Definição do uso do upscaling de 4K do sinal de vídeo HDMI

Seleciona se é para usar o upscaling de 4K do sinal de vídeo HDMI. Se esta função for definida para “On”, o conteúdo de 1080p será exibido na resolução de 4K.

Menu de configuração

“HDMI” > “4K Upscaling”

Definições

Off	Desativa o upscaling de 4K.
On	Ativa o upscaling de 4K.

Links relacionados

“Operações básicas do menu Setup” (p.180)

Definição da versão de HDCP usada nos conectores de entrada HDMI

Seleciona a versão de HDCP dos conectores de entrada HDMI. Você pode definir esta função para ver conteúdos de vídeo 4K/8K se necessário. Esta definição é aplicada separadamente a cada conector de entrada HDMI.

Menu de configuração

“HDMI” > “HDCP Version” > (entrada HDMI)

Definições

Auto	Define automaticamente a versão de HDCP de acordo com o conteúdo.
1.4	Define a versão de HDCP para 1.4 sempre.

Links relacionados

“Operações básicas do menu Setup” (p.180)

Ligação dos modos de standby da unidade e da TV

Selecione se é para usar o Controle de HDMI para ligar o modo de standby da unidade com a alimentação da TV ao definir “HDMI Control” no menu “Setup” para “On”.

Menu de configuração

“HDMI” > “Standby Sync”

Definições

Off	Não liga o modo de standby da unidade.
On	Coloca a unidade no modo de standby ao desligar a TV.
Auto	Coloca a unidade no modo de standby ao desligar a TV, apenas se a unidade estiver recebendo sinais de áudio ou HDMI da TV.

Links relacionados

- “Definição do uso do Controle de HDMI” (p.204)
- “Operações básicas do menu Setup” (p.180)

Definição do uso de ARC

Seleciona se é para emitir o áudio da TV para os alto-falantes conectados à unidade quando “HDMI Control” no menu “Setup” for definido para “On”.

Menu de configuração

“HDMI” > “ARC”

Definições

Off	Desativa o ARC.
On	Ativa o ARC.

OBSERVAÇÃO

Normalmente, você não precisa alterar “On” (definição padrão). Caso sejam produzidos ruídos porque os sinais de áudio da TV emitidos para a unidade não são suportados pela unidade, defina para “Off”. E use os alto-falantes da TV.

Links relacionados

- “Definição do uso do Controle de HDMI” (p.204)
- “Operações básicas do menu Setup” (p.180)

Definição do formato de sinal HDMI 4K/8K

Selecione o formato da entrada/saída de sinal na unidade quando uma TV e um dispositivo de reprodução compatíveis com HDMI 4K/8K forem conectados à unidade. Esta definição é aplicada separadamente a cada conector de entrada HDMI.

Menu de configuração

“HDMI” > “HDMI Vídeo Format” > (entrada HDMI)

Definições

4K Mode 1	Realiza a entrada/saída dos sinais 4K mostrados na tabela abaixo.
4K Mode 2	Realiza a entrada/saída dos sinais 4K mostrados na tabela abaixo.
8K Mode	Realiza a entrada/saída dos sinais 4K/8K mostrados na tabela abaixo.

Formato

		4K Mode 1			4K Mode 2			8K Mode		
		8-bits	10-bits	12-bits	8-bits	10-bits	12-bits	8-bits	10-bits	12-bits
8K/60, 50 Hz	RGB 4:4:4		-			-			●	
	YCbCr 4:4:4		-			-			●	
	YCbCr 4:2:2		-			-			●	
	YCbCr 4:2:0		-			-		●		-
8K/30, 25, 24 Hz	RGB 4:4:4		-			-			●	
	YCbCr 4:4:4		-			-			●	
	YCbCr 4:2:2		-			-			●	
	YCbCr 4:2:0		-			-		○		-
4K/120, 100Hz	RGB 4:4:4		-			-			●	
	YCbCr 4:4:4		-			-			●	
	YCbCr 4:2:2		-			-			●	
	YCbCr 4:2:0	○		-		-		○		-
4K/60, 50 Hz	RGB 4:4:4	○		-		-			○	
	YCbCr 4:4:4	○		-		-			○	
	YCbCr 4:2:2		○			-			○	
	YCbCr 4:2:0		○		○		-		○	-
4K/30, 25, 24 Hz	RGB 4:4:4		○		○		-		○	
	YCbCr 4:4:4		○		○		-		○	
	YCbCr 4:2:2		○			○			○	

* “○” significa formato de vídeo suportado.

* “●” significa que somente o formato de vídeo DSC (Display Stream Compression) é suportado. DSC é uma técnica de compressão de vídeo padronizada pela VESA.

OBSERVAÇÃO

- Os conectores HDMI 1-3 suportam sinais 8K nos conectores de entrada HDMI na unidade. “8K Mode” é aplicado somente aos conectores HDMI 1-3.
- Dependendo do dispositivo conectado ou dos cabos HDMI, o vídeo pode não ser exibido corretamente. Neste caso, selecione um outro formato.
- Ao selecionar “8K Mode”, use um cabo Ultra High Speed HDMI ou um cabo Ultra High Speed com Ethernet.
- Ao selecionar “4K Mode 1”, use um cabo Premium High Speed HDMI ou um cabo Premium High Speed com Ethernet.

CONFIGURAÇÕES > Configuração de diversas funções (menu Setup)

Links relacionados

“Operações básicas do menu Setup” (p.180)

Configuração das definições do som

Ajuste do tom da saída de áudio

Ajusta o nível da faixa de frequências altas (Treble) e da faixa de frequências baixas (Bass) individualmente.

Menu de configuração

“Sound” > “Tone Control”

Intervalo de ajuste

-6,0 dB a +6,0 dB

OBSERVAÇÃO

- Se ambos “Treble” e “Bass” forem 0,0 dB, “Bypass” aparece.
- Se você definir um valor extremo, os sons podem não corresponder aos sons de outros canais.
- A saída de áudio dos alto-falantes frontais, alto-falante central e subwoofers pode ser ajustada.

Links relacionados

“Operações básicas do menu Setup” (p.180)

Ajuste do nível do efeito do campo sonoro

Ajusta o nível do efeito do programa de som para aumentar ou reduzir o efeito do campo sonoro.

Selecione o programa de som e pressione ENTER para ajustar.

Menu de configuração

“Sound” > “DSP Parameter” > (programa de som)

Intervalo de ajuste

Item	Função	Definições
DSP Level	Ajusta o nível do efeito do programa de som (para aumentar ou reduzir o efeito do campo sonoro).	-6 dB a +3 dB
Initial Delay	Ajusta o atraso entre o som direto e a geração do campo sonoro de presença. Um valor mais alto atrasa a geração do campo sonoro, enquanto um valor mais baixo a acelera. O campo sonoro de presença é criado na parte frontal.	1 ms a 99 ms
Room Size	Ajusta o efeito de ampliação do campo sonoro de presença. Um valor mais alto realça o efeito de ampliação, enquanto um valor mais baixo o reduz. O campo sonoro de presença é criado na parte frontal.	0,1 a 2,0
Liveness	Ajusta a perda do efeito do campo sonoro de presença. Um valor mais alto reforça a refletividade, enquanto um valor mais baixo a enfraquece. O campo sonoro de presença é criado na parte frontal.	0 a 10
Reverb Time	Ajusta o tempo de decaimento do som reverberante. Uma valor mais alto enriquece o som reverberante, enquanto um valor mais baixo deixa o som mais claro.	1,0 s a 5,0 s
Reverb Delay	Ajusta o atraso entre o som direto e a geração do som reverberante. Um valor mais alto atrasa a geração do som reverberante, enquanto um valor mais baixo a acelera.	0 ms a 250 ms
Reverb Level	Ajusta o volume do som reverberante. Um valor mais alto reforça o som reverberante, enquanto um valor mais baixo o enfraquece.	0% a 100%
Surround Initial Delay	Ajusta o atraso entre o som direto e a geração do campo sonoro surround. Um valor mais alto atrasa a geração do campo sonoro, enquanto um valor mais baixo a acelera. O campo sonoro surround é criado na parte traseira dos lados direito e esquerdo.	1 ms a 49 ms
Surround Room Size	Ajusta o efeito de ampliação do campo sonoro surround. Um valor mais alto realça o efeito de ampliação, enquanto um valor mais baixo o reduz. O campo sonoro surround é criado na parte traseira dos lados direito e esquerdo.	0,1 a 2,0
Surround Liveness	Ajusta a perda do efeito do campo sonoro surround. Um valor mais alto reforça a refletividade, enquanto um valor mais baixo a enfraquece. O campo sonoro surround é criado na parte traseira dos lados direito e esquerdo.	0 a 10

Item	Função	Definições
Surround Back Initial Delay	Ajusta o atraso entre o som direto e a geração do campo sonoro surround traseiro. Um valor mais alto atrasa a geração do campo sonoro, enquanto um valor mais baixo a acelera. O campo sonoro surround traseiro é criado na parte traseira.	1 ms a 49 ms
Surround Back Room Size	Ajusta o efeito de ampliação do campo sonoro surround traseiro. Um valor mais alto realça o efeito de ampliação, enquanto um valor mais baixo o reduz. O campo sonoro surround traseiro é criado na parte traseira.	0,1 a 2,0
Surround Back Liveness	Ajusta a perda do efeito do campo sonoro surround traseiro. Um valor mais alto reforça a refletividade, enquanto um valor mais baixo a enfraquece. O campo sonoro surround traseiro é criado na parte traseira.	0 a 10

OBSERVAÇÃO

Os itens de definição e valores de definição disponíveis variam dependendo do programa de som.

Links relacionados

- “Desfrute de efeitos de campos sonoros otimizados para o tipo de conteúdo” (p.105)
- “Operações básicas do menu Setup” (p.180)

Seleção do decodificador surround usado no programa

Seleciona um decodificador surround. Ele é usado quando “Surround Decode” é selecionado por PROGRAM no controle remoto.

Menu de configuração

“Sound” > “Surround Decoder” > “Surround Decode”

Definições

Auto	Usa o decodificador selecionado automaticamente pela fonte de entrada. O decodificador DTS Neural:X é selecionado para fontes DTS e o decodificador Dolby Surround é selecionado para outras fontes.
Dolby Dsur	Decodificador Dolby Surround. Expande o som usando um método otimizado para a disposição dos alto-falantes instalados. Um espaço acústico real (incluindo o espaço aéreo) é criado especialmente quando um áudio baseado em objetos (como conteúdo Dolby Atmos) é reproduzido.
Neural:X	Decodificador DTS Neural:X. Expande o som usando um método otimizado para a disposição dos alto-falantes instalados. Um espaço acústico real (incluindo o espaço aéreo) é criado especialmente quando um áudio baseado em objetos (como conteúdo DTS:X) é reproduzido.
Neo:6 Cinema	Decodificador DTS Neo:6 (ou decodificador DTS-ES Matrix). É adequado para filmes. Os sons serão produzidos pelos alto-falantes surround/surround traseiros.
Neo:6 Music	Decodificador DTS Neo:6 (ou decodificador DTS-ES Matrix). É adequado para música. Os sons serão produzidos pelos alto-falantes surround/surround traseiros.

OBSERVAÇÃO

- Você pode ajustar os parâmetros do decodificador surround.
- O decodificador surround selecionado pode não funcionar para algumas fontes de entrada.
- Recomendamos o Dolby Surround se a transmissão de rede for de um conteúdo Dolby.
- O decodificador Neural:X não funciona para sinais Dolby Digital Plus ou Dolby TrueHD. Selecione “Auto” ou “Dolby Dsur” para esses sinais.
- Quando o decodificador Dolby Surround ou o decodificador Neural:X está selecionado, o processamento surround virtual não funciona.

Links relacionados

- “Ajuste da localização central (efeito de ampliação) do campo sonoro frontal” (p.217)
- “Operações básicas do menu Setup” (p.180)

Ajuste da localização central (efeito de ampliação) do campo sonoro frontal

Ajusta a localização central (efeito de ampliação) do campo sonoro frontal quando “Neo:6 Music” for selecionado para o decodificador surround. Um valor mais alto fortalece a localização central (menor efeito de ampliação), enquanto um valor mais baixo a enfraquece (maior efeito de ampliação).

Menu de configuração

“Sound” > “Surround Decoder” > “Center Image”

Intervalo de ajuste

0,0 a 1,0

Links relacionados

- “Seleção do decodificador surround usado no programa” (p.216)
- “Operações básicas do menu Setup” (p.180)

Ajuste do volume global

Ajusta o volume global. Esta definição entra em efeito ao selecionar “All-Channel Stereo” nos programas de som.

Menu de configuração

“Sound” > “All-Channel Stereo” > “Level”

Intervalo de ajuste

-5 a +5

Links relacionados

“Operações básicas do menu Setup” (p.180)

Ajuste do balanço dos volumes frontal e traseiro

Ajusta o balanço dos volumes frontal e traseiro. Um valor mais alto realça a parte frontal, enquanto um valor mais baixo realça a parte traseira. Esta definição entra em efeito ao selecionar “All-Channel Stereo” nos programas de som.

Menu de configuração

“Sound” > “All-Channel Stereo” > “Front / Rear Balance”

Intervalo de ajuste

-5 a +5

Links relacionados

“Operações básicas do menu Setup” (p.180)

Ajuste do balanço dos volumes esquerdo e direito

Ajusta o balanço dos volumes esquerdo e direito. Um valor mais alto realça o lado direito, enquanto um valor mais baixo realça o lado esquerdo. Esta definição entra em efeito ao selecionar “All-Channel Stereo” nos programas de som.

Menu de configuração

“Sound” > “All-Channel Stereo” > “Left / Right Balance”

Intervalo de ajuste

-5 a +5

Links relacionados

“Operações básicas do menu Setup” (p.180)

Ajuste do balanço do volume da altura

Ajusta o balanço do volume da altura usando os alto-falantes de presença frontais. Um valor mais alto realça a parte superior, enquanto um valor mais baixo realça a parte inferior. Esta definição entra em efeito ao selecionar "All-Channel Stereo" nos programas de som.

Menu de configuração

"Sound" > "All-Channel Stereo" > "Height Balance"

Intervalo de ajuste

0 a 10

OBSERVAÇÃO

Os alto-falantes de presença frontais não produzem sons se "Height Balance" for definido para "0".

Links relacionados

"Operações básicas do menu Setup" (p.180)

Definição do uso de Monaural Mix

Emite um som monaural misto. Esta definição entra em efeito ao selecionar “All-Channel Stereo” nos programas de som.

Menu de configuração

“Sound” > “All-Channel Stereo” > “Monaural Mix”

Definições

Off	Desativa a saída de som monaural.
On	Ativa a saída de som monaural.

Links relacionados

“Operações básicas do menu Setup” (p.180)

Definição do método de ajuste da função Lipsync

Seleciona o método para ajustar o atraso entre a saída de vídeo e áudio (Lipsync).

Menu de configuração

“Sound” > “Lipsync” > “Select”

Definições

Manual	Ajusta o atraso entre a saída de vídeo e áudio manualmente. A definição em “Adjustment” é aplicada ao tempo de saída de áudio.
Auto	Ajusta o atraso entre a saída de vídeo e áudio automaticamente. Esta definição só fica disponível quando uma TV que suporte uma função Lipsync automática for conectada à unidade via HDMI. Você pode fazer um ajuste fino no tempo de saída de áudio em “Adjustment”.

Links relacionados

- “Ajuste do atraso da função Lipsync” (p.224)
- “Operações básicas do menu Setup” (p.180)

Ajuste do atraso da função Lipsync

Ajusta o atraso entre a saída de vídeo e áudio (Lipsync) manualmente.

Menu de configuração

“Sound” > “Lipsync” > “Adjustment”

Intervalo de ajuste

0 ms a 500 ms

OBSERVAÇÃO

Você pode fazer um ajuste fino no tempo de saída de áudio se “Select” no menu “Setup” for definido para “Auto”.

Links relacionados

- “Definição do método de ajuste da função Lipsync” (p.223)
- “Operações básicas do menu Setup” (p.180)

Ajuste do volume dos sons de diálogos

Ajusta o volume dos sons de diálogos que estão difíceis de ouvir. Um valor mais alto fortalece os sons de diálogo.

Menu de configuração

“Sound” > “Dialogue” > “Dialogue Level”

Intervalo de ajuste

0 a 3

Links relacionados

“Operações básicas do menu Setup” (p.180)

Ajuste do volume dos sons de diálogos durante uma reprodução DTS:X™

Ajusta o volume dos sons de diálogos que estão difíceis de ouvir para conteúdo DTS:X. Um valor mais alto fortalece os sons de diálogo.

Menu de configuração

“Sound” > “Dialogue” > “DTS Dialogue Control”

Intervalo de ajuste

0 a 6

OBSERVAÇÃO

Esta definição só fica disponível ao reproduzir um conteúdo DTS:X que suporta a função DTS Dialogue Control.

Links relacionados

“Operações básicas do menu Setup” (p.180)

Ajuste da altura percebida dos sons de diálogos

Ajusta a altura percebida dos sons de diálogo quando a posição (altura) do som de diálogo é artificial. Uma definição com um valor maior proporciona uma posição mais alta.

Se o diálogo soar como se estivesse vindo de baixo da tela, você pode elevar sua altura percebida aumentando esta definição.

Menu de configuração

“Sound” > “Dialogue” > “Dialogue Lift”

Intervalo de ajuste

0 a 5

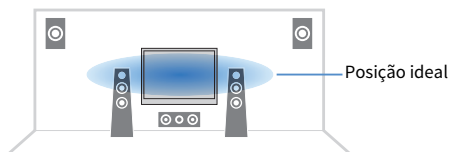

OBSERVAÇÃO

Esta definição só fica disponível em uma das seguintes condições.

- Um dos programas de som é selecionado quando alto-falantes de presença frontais forem usado, exceto para “2ch Stereo”, “All-Channel Stereo”, “SURROUND DECODE” e “STRAIGHT” nos programas de som.

Links relacionados

“Operações básicas do menu Setup” (p.180)

Definição do método de ajuste da gama dinâmica

Seleciona o método de ajuste da gama dinâmica (do valor máximo ao mínimo) para a reprodução de sinais Dolby Digital e DTS.

Menu de configuração

“Sound” > “Volume” > “Dynamic Range”

Definições

Maximum	Produz o áudio sem ajustar a gama dinâmica.
Standard	Otimiza a gama dinâmica para uso doméstico regular.
Minimum/Auto	Define a gama dinâmica para um som claro, mesmo à noite ou a volumes baixos. Ao reproduzir sinais Dolby TrueHD, a gama dinâmica será ajustada automaticamente com base na informação do sinal de entrada.

Links relacionados

“Operações básicas do menu Setup” (p.180)

Definição do valor limite do volume

Define o valor limite do volume ajustado usando as teclas VOLUME no controle remoto.

Menu de configuração

“Sound” > “Volume” > “Max Volume”

Intervalo de ajuste

-60,0 dB a +15,0 dB, +16,5 dB [20,5 a 95,5, 97,0]

Links relacionados

- “Definição da escala da exibição do volume” (p.259)
- “Operações básicas do menu Setup” (p.180)

Definição do volume inicial ao ligar a unidade

Define o volume inicial ao ligar a unidade.

Menu de configuração

“Sound” > “Volume” > “Initial Volume”

Definições

Off		Define o nível do volume para o nível na última vez que a unidade entrou no modo de standby.
	Mute	Silencia a saída de áudio.
On	-80,0 dB a +16,5 dB [0,5 a 97,0]	Define o nível de volume especificado. Esta definição só funciona se o nível do volume for definido para um valor inferior a “Max Volume”.

Links relacionados

- “Definição da escala da exibição do volume” (p.259)
- “Definição do valor limite do volume” (p.229)
- “Operações básicas do menu Setup” (p.180)

Definição do Virtual Surround Back Speaker (VSBS)

Seleciona se é para criar o Virtual Surround Back Speaker (VSBS). Se o VSBS for ativado, a unidade criará o VSBS usando os alto-falantes surround, mesmo que não haja alto-falantes surround traseiros conectados.

Menu de configuração

“Sound” > “Virtual Speaker” > “VSBS”

Definições

Off	Não cria o Virtual Surround Back Speaker (VSBS).
On	Cria o Virtual Surround Back Speaker (VSBS).

OBSERVAÇÃO

- O VSBS só tem efeito se um conteúdo de 6.1/7.1 canais for reproduzido.
- O VSBS, que funciona com o CINEMA DSP 3D, não fica disponível quando o modo de decodificação direta ou o modo de reprodução pura direta está ativado.

Links relacionados

“Operações básicas do menu Setup” (p.180)

Definição de Dolby Speaker Virtualization

Selecione se é para criar a Dolby Speaker Virtualization, que é um processamento virtual otimizado para conteúdos Dolby.

A Dolby Speaker Virtualization é mais eficaz com um decodificador Dolby Surround.

Menu de configuração

“Sound” > “Virtual Speaker” > “Dolby SP Virtual”

Definições

Off	Desativa a Dolby Speaker Virtualization.
On	Ativa a Dolby Speaker Virtualization.

Links relacionados

- “Seleção do decodificador surround usado no programa” (p.216)
- “Operações básicas do menu Setup” (p.180)

Definição da Notificação do Formato DTS

Notifica o BD player sobre os formatos DTS que a unidade suporta.

Menu de configuração

“Sound” > “DTS Mode”

Definições

Mode 1	Está em conformidade com a norma DTS:X. Normalmente, esta definição é usada.
Mode 2	Esta definição é usada se o BD player não for capaz de emitir um sinal DTS adequadamente ao reproduzir um conteúdo DTS-HD ou DTS:X.

Links relacionados

“Operações básicas do menu Setup” (p.180)

Configuração das definições de cena

Seleção dos itens a serem incluídos como as atribuições de cena

Seleciona os itens a serem incluídos como as atribuições de cena.

Menu de configuração

“Scene” > “Scene Setting”

- 1** Selecione o nome de SCENE e pressione ENTER.
- 2** Selecione um item e mude entre “Enable” e “Disable”.

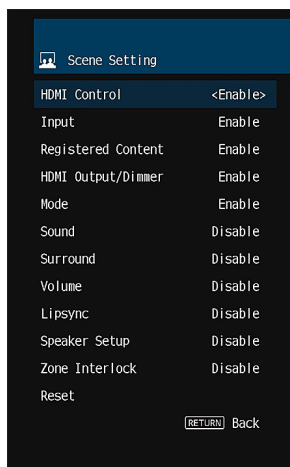

Item	Função Incluída	Página
HDMI Control	Sincronização de controle	204
Input	Entrada	120
Registered Content	Emissora registrada, conteúdo de música (Apenas fontes de entrada com as quais o conteúdo pode ser registrado.)	-
HDMI Output/Dimmer	Saída HDMI	120
	Dimmer	288
Mode	Programa DSP	105
	Pure Direct	112
	Compressed Music Enhancer	166
Sound	Controle de tom	213
	YPAO Volume	163
	Adaptive DRC	164
	Extra Bass	197

Item	Função Incluída	Página
Surround	Dialogue Lift	227
	Dialogue Level	225
	Subwoofer Trim	168
Volume	Master Volume	120
Lipsync	Lipsync	169
Speaker Setup	Equalizer	201
Zone Interlock	Alimentação de zona	155
	Entrada de zona	156
	Volume de zona	156

OBSERVAÇÃO

- Para restaurar as definições padrões para a cena selecionada, selecione “Reset” e pressione ENTER.
- Para usar o Controle de HDMI e operações sincronizadas, você precisa configurar as definições HDMI na unidade.

Links relacionados

- “Definição do uso do Controle de HDMI” (p.204)
- “Registro de uma cena” (p.148)
- “Operações básicas do menu Setup” (p.180)

Mudança do nome de SCENE

Muda o nome de SCENE exibido no display frontal ou na TV.

Menu de configuração

“Scene” > “Scene Rename”

- 1** Selecione o nome de SCENE e pressione ENTER para exibir a tela de edição de nome.
- 2** Edite o nome.

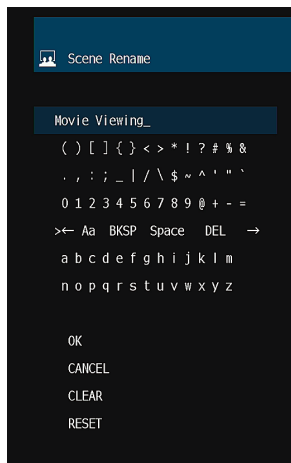

- 3** Selecione “OK”.
- 4** Pressione SETUP.

Isso completa as definições.

OBSERVAÇÃO

- Para limpar a entrada, selecione “CLEAR”.
- Para restaurar o nome padrão, selecione “RESET”.

Links relacionados

“Operações básicas do menu Setup” (p.180)

Configuração das definições de zonas múltiplas

Verificação das informações de zona

Exibe as informações de zona.

Menu de configuração

“Multi Zone” > “Information”

Status	A ligação/desligamento da alimentação para zona
Input	A fonte de entrada selecionada para zona
Volume	A definição do volume para zona
Treble	A definição do controle de tom (o nível de Treble) para zona
Bass	A definição do controle de tom (o nível de Bass) para zona

Links relacionados

“Operações básicas do menu Setup” (p.180)

Definição do uso de ajustes do volume para a saída de zona

Define os ajustes do volume para a saída de zona.

Se você tiver conectado um amplificador externo com controle de volume à unidade, defina esta função para “Fixed”.

Menu de configuração

“Multi Zone” > (zona) > “Volume” > “Volume”

Definições

Fixed	Desativa os ajustes do volume para a saída de zona.
Variable	Ativa os ajustes do volume para a saída de zona.

OBSERVAÇÃO

Esta definição não fica disponível dependendo da definição em “Power Amp Assign”.

Links relacionados

- “Definição do seu sistema de alto-falantes” (p.191)
- “Operações básicas do menu Setup” (p.180)

Definição do limite superior do volume de zona

Define o limite superior do volume de zona ajustado usando as teclas VOLUME no controle remoto.

Menu de configuração

“Multi Zone” > (zona) > “Volume” > “Max Volume”

Intervalo de ajuste

-60,0 dB a +10,0 dB [20,5 a 90,5]

OBSERVAÇÃO

Esta definição só fica disponível ao definir “Volume” para “Variable”.

Links relacionados

- “Definição do uso de ajustes do volume para a saída de zona” (p.238)
- “Operações básicas do menu Setup” (p.180)

Definição do volume inicial de zona ao ligar a unidade

Define o volume inicial de zona ao ligar a unidade.

Menu de configuração

“Multi Zone” > (zona) > “Volume” > “Initial Volume”

Definições

Off		Define o nível para o nível do volume em efeito na última vez que a unidade entrou no modo de standby.
	Mute	Silencia a saída de áudio.
On	-80,0 dB a +10,0 dB [0,5 a 90,5]	Define o nível para o nível de volume especificado. Esta definição só funciona se o nível do volume for definido para um valor inferior a “Max Volume”.

OBSERVAÇÃO

Esta definição só fica disponível ao definir “Volume” para “Variable”.

Links relacionados

- “Definição do uso de ajustes do volume para a saída de zona” (p.238)
- “Definição do limite superior do volume de zona” (p.239)
- “Operações básicas do menu Setup” (p.180)

Ajuste do balanço do volume para a saída de zona

Ajusta o balanço do volume para a saída de zona. Um valor mais alto realça o volume do lado direito, enquanto um valor mais baixo realça o volume do lado esquerdo.

Menu de configuração

“Multi Zone” > (zona) > “Volume” > “Left / Right Balance”

Intervalo de ajuste

-20 a +20

Links relacionados

“Operações básicas do menu Setup” (p.180)

Definição do uso de sons monaurais para a saída de zona

Seleciona se é para produzir sons monaurais para a saída de zona.

Menu de configuração

“Multi Zone” > (zona) > “Sound Mode” > “Monaural”

Definições

Off	Não produz sons monaurais em zona.
On	Produz sons monaurais em zona.

Links relacionados

“Operações básicas do menu Setup” (p.180)

Definição do uso do Compressed Music Enhancer para a saída de zona

Define o Compressed Music Enhancer para a saída de zona. Você também pode usar ENHANCER no controle remoto.

Menu de configuração

“Multi Zone” > (zona) > “Sound Mode” > “Enhancer”

Definições

Off	Desativa o Compressed Music Enhancer.
On	Ativa o Compressed Music Enhancer.

Links relacionados

“Operações básicas do menu Setup” (p.180)

Definição do uso de Extra Bass para a saída de zona

Define o Extra Bass para a saída de zona. Se o Extra Bass for ativado, você poderá desfrutar de sons de som de graves suficientes, independentemente do tamanho dos alto-falantes.

Menu de configuração

“Multi Zone” > (zona) > “Sound Mode” > “Extra Bass”

Definições

Off	Desativa o Extra Bass.
On	Ativa o Extra Bass.

Links relacionados

“Operações básicas do menu Setup” (p.180)

Ajuste do tom para a saída de zona

Ajusta o nível da faixa de frequências altas (Treble) e da faixa de frequências baixas (Bass) para a saída de zona.

Menu de configuração

“Multi Zone” > (zona) > “Tone Control” > “Tone Control”

Definições

Auto	Ajusta os níveis de Treble e Bass automaticamente em sincronização com o volume principal.
Manual	Ajusta o nível de Treble e Bass manualmente. O intervalo de ajuste é de -6,0 dB a +6,0 dB.
Bypass	Não ajusta o nível de Treble e Bass.

Links relacionados

“Operações básicas do menu Setup” (p.180)

Ajuste do desvio de tempo em relação à zona Principal

Ajusta o desvio de tempo (Audio Delay) em relação à zona Principal.

Menu de configuração

“Multi Zone” > (zona) > “Audio Delay” > “Audio Delay”

Intervalo de ajuste

0 ms a 100 ms

Links relacionados

“Operações básicas do menu Setup” (p.180)

Definição do uso de mudança para o modo de festa em zona

Ativa a mudança para o modo de festa.

Menu de configuração

“Multi Zone” > “Party Mode Set” > (zona alvo)

Definições

Disable	Desativa a mudança para o modo de festa.
Enable	Ativa a mudança para o modo de festa. Você pode ativar/desativar o modo de festa pressionando PARTY no controle remoto.

OBSERVAÇÃO

Quando o modo de festa está ativado, não é possível alterar as definições.

Links relacionados

- “Desfrute da mesma fonte em salas múltiplas (modo de festa)” (p.158)
- “Operações básicas do menu Setup” (p.180)

Mudança do nome da zona

Muda o nome da zona exibido na TV.

Menu de configuração

“Multi Zone” > “Zone Rename”

1 Seleccione um nome de zona a ser renomeado.

O cursor se move para a tela de edição de nome.

2 Edite o nome.

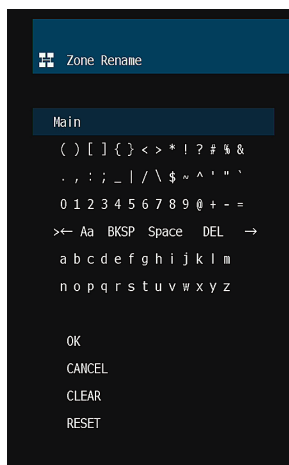

3 Seleccione “OK”.

4 Pressione SETUP.

OBSERVAÇÃO

- Para limpar a entrada, seleccione “CLEAR”.
- Para restaurar o nome padrão, seleccione “RESET”.

Links relacionados

“Operações básicas do menu Setup” (p.180)

Configuração das definições de função

Definição automática dos nomes das fontes de entrada

Define automaticamente os nomes das fontes de entrada dependendo dos dispositivos externos conectados.

O nome é criado automaticamente somente quando a unidade puder obter as informações sobre o dispositivo externo conectado da fonte de entrada (como HDMI).

Menu de configuração

“Function” > “Input Setting” > “Input Rename” > (entrada)

- 1** **Selecione uma fonte de entrada a ser renomeada.**
- 2** **Selecione “Auto”.**
- 3** **Para mudar o nome de uma outra fonte de entrada, repita os passos de 1 a 2.**
- 4** **Pressione SETUP.**

Isso completa as definições.

OBSERVAÇÃO

Se você selecionar “Auto”, o nome criado será armazenado mesmo depois que o dispositivo externo for desconectado. Para restaurar a definição padrão, sem conexão para o conector de entrada correspondente, mude a definição para “Manual” e, em seguida, de volta para “Auto”.

Links relacionados

“Operações básicas do menu Setup” (p.180)

Definição manual dos nomes das fontes de entrada

Define manualmente os nomes das fontes de entrada.

Menu de configuração

“Function” > “Input Setting” > “Input Rename” > (entrada)

- 1** Selecione uma fonte de entrada a ser renomeada.
- 2** Selecione “Manual”.
- 3** Pressione ENTER.
- 4** Edite o nome.
- 5** Selecione “OK”.
- 6** Para mudar o nome de uma outra fonte de entrada, repita os passos de 1 a 5.
- 7** Pressione SETUP.

Isso completa as definições.

OBSERVAÇÃO

- Para cancelar a entrada, selecione “CLEAR”.
- Para restaurar o nome padrão, selecione “RESET”.

Links relacionados

“Operações básicas do menu Setup” (p.180)

Definição de fontes de entrada a serem omitidas ao operar a tecla INPUT

Define as fontes de entrada a serem omitidas ao operar a tecla INPUT. Você pode selecionar a fonte de entrada desejada rapidamente usando esta função.

Menu de configuração

“Function” > “Input Setting” > “Input Skip” > (entrada)

Definições

Off	Não omite a fonte de entrada selecionada.
On	Omite a fonte de entrada selecionada.

Links relacionados

“Operações básicas do menu Setup” (p.180)

Definição do conector de entrada de áudio usado para o áudio da TV

Selecione um conector de entrada de áudio, conectado à saída de áudio TV, da unidade.

Ao mudar a fonte de entrada da unidade para “TV”, a reprodução do áudio da TV é realizada como segue.

- Sem a função eARC/ARC: o áudio da TV é reproduzido com o conector de entrada de áudio definido para áudio de TV em “TV Audio Input”.
- Com a função eARC/ARC: o áudio da TV é reproduzido com eARC/ARC, independentemente da definição em “TV Audio Input”.

Ao usar a função ARC, defina “HDMI Control” e “ARC” no menu “Setup” para “On”.

Ao usar a função eARC, você não precisa definir a função ARC. “HDMI Control” é definido se necessário.

Menu de configuração

“Function” > “Input Setting” > “TV Audio Input”

Definições

AUDIO 1–5

OBSERVAÇÃO

Você pode precisar definir a TV. Consulte o manual de instruções para a TV.

Links relacionados

- “Definição do uso do Controle de HDMI” (p.204)
- “Definição do uso de ARC” (p.210)
- “Operações básicas do menu Setup” (p.180)

Definição dos programas de som a serem omitidos ao operar as teclas PROGRAM

Define os programas de som a serem omitidos ao operar as teclas PROGRAM. Você pode selecionar o programa de som desejado rapidamente usando esta função.

Menu de configuração

“Function” > “DSP Skip”

Definições

Off	Não omite o programa de som selecionado.
On	Omite o programa de som selecionado.

OBSERVAÇÃO

Esta definição é aplicada separadamente a cada programa de som.

Links relacionados

“Operações básicas do menu Setup” (p.180)

Especificação da condição para as funções do conector TRIGGER OUT

Especifica a condição para as funções do conector TRIGGER OUT, que faz com que os dispositivos externos se sincronizem com a unidade.

Menu de configuração

“Function” > “Trigger Output” > “Trigger Mode”

Definições

Power	Sincroniza a transmissão/parada do sinal eletrônico com o status de alimentação da zona especificada com “Target Zone”.
Source	Sincroniza a transmissão/parada do sinal eletrônico com a mudança de entrada na zona especificada com “Target Zone”. Um sinal eletrônico é transmitido de acordo com a definição.
Manual	Define a transmissão/parada do sinal eletrônico manualmente.

Links relacionados

- “Especificação da zona com a qual as funções do conector TRIGGER OUT são sincronizadas” (p.257)
- “Especificação do nível de saída do sinal eletrônico transmitido com cada entrada” (p.255)
- “Mudança manual do nível de saída para a transmissão do sinal eletrônico” (p.256)
- “Operações básicas do menu Setup” (p.180)

Especificação do nível de saída do sinal eletrônico transmitido com cada entrada

Especifica o nível de saída do sinal eletrônico transmitido com cada entrada quando “Trigger Mode” estiver definido para “Source”.

Menu de configuração

“Function” > “Trigger Output” > “Trigger Mode” > “Source” > (entrada)

Definições

Low	Interrompe a transmissão do sinal eletrônico se você mudar para a fonte de entrada especificada nesta opção.
High	Transmite o sinal eletrônico se você mudar para a fonte de entrada especificada nesta opção.

Links relacionados

“Operações básicas do menu Setup” (p.180)

Mudança manual do nível de saída para a transmissão do sinal eletrônico

Muda o nível de saída para a transmissão do sinal eletrônico manualmente quando “Trigger Mode” estiver definido para “Manual”. Esta definição pode ser usada para confirmar o funcionamento apropriado do dispositivo externo conectado através do conector TRIGGER OUT.

Menu de configuração

“Function” > “Trigger Output” > “Trigger Mode” > “Manual”

Definições

Low	Interrompe a transmissão do sinal eletrônico.
High	Transmite 12 volts de sinal eletrônico.

Links relacionados

“Operações básicas do menu Setup” (p.180)

Especificação da zona com a qual as funções do conector TRIGGER OUT são sincronizadas

Especifica a zona com a qual as funções do conector TRIGGER OUT são sincronizadas quando “Trigger Mode” for definido para “Power” ou “Source”.

Menu de configuração

“Function” > “Trigger Output” > “Target Zone”

Definições

Main	Sincroniza com a zona Principal.
(nome da zona)	Sincroniza com cada zona.
All	Sincroniza com a zona Principal ou cada zona.

Links relacionados

“Operações básicas do menu Setup” (p.180)

Ajuste do brilho do display frontal

Ajusta o brilho do seguinte no display frontal. Um valor mais alto deixa o display frontal mais claro.

- Display frontal
- Indicadores (ZONE, PURE DIRECT)

Menu de configuração

“Function” > “User Interface” > “Display Settings” > “Dimmer”

Menu Front Display

“Dimmer”

Intervalo de ajuste

-5 a 0

OBSERVAÇÃO

- O display frontal é desligado por “-5”. A definição padrão é “-2”.
- Mesmo que você defina “Dimmer” para “-5”, uma mensagem curta e o menu no display frontal serão exibidos no brilho “-4”.
- Se você definir “Dimmer” para “-5”, é inconcebível que a alimentação da unidade seja definida para ligado. Preste atenção para não se esquecer de desligar a unidade. Recomendamos que você defina “Auto Power Standby” no menu “Setup” para algo que não seja “Off”.
- O brilho de definição pode ficar escuro se “ECO Mode” for definido para “On”.
- A definição de “Dimmer” no menu “Setup” é intertravada com a definição de “Dimmer” no menu “Front Display”.
- Você pode definir “Dimmer” usando as teclas de cor no controle remoto se “Remote Color Key” no menu “Setup” for definido “Display Control”.

Links relacionados

- “Definição das funções para as teclas de cor no controle remoto” (p.263)
- “Definição da quantidade de tempo para a função de standby automático” (p.265)
- “Definição do uso do modo Eco” (p.266)
- “Operações básicas do menu Setup” (p.180)
- “Operações básicas do menu Front Display” (p.286)

Definição da escala da exibição do volume

Muda a escala da exibição do volume.

Menu de configuração

“Function” > “User Interface” > “Display Settings” > “Volume”

Definições

dB	A unidade “dB”
0-97	O valor numérico (0-97)

Links relacionados

“Operações básicas do menu Setup” (p.180)

Definição do uso de mensagens curtas na TV

Seleciona se é para exibir mensagens curtas na TV ao operar a unidade.

Menu de configuração

“Function” > “User Interface” > “Display Settings” > “Short Message”

Definições

Off	Não exibe mensagens curtas.
On	Exibe mensagens curtas.

Links relacionados

“Operações básicas do menu Setup” (p.180)

Definição do posição de mensagens curtas

Define a posição de mensagens curtas na tela da TV.

Menu de configuração

“Function” > “User Interface” > “Display Settings” > “Position”

Definições

Bottom	Exibe mensagens curtas na parte inferior da tela da TV.
Top	Exibe mensagens curtas na parte superior da tela da TV.

OBSERVAÇÃO

Esta definição só fica disponível se “Short Message” no menu “Setup” for definido para “On”.

Links relacionados

- “Definição do uso de mensagens curtas na TV” (p.260)
- “Operações básicas do menu Setup” (p.180)

Definição do som de operação

Seleciona se é para emitir um som ao operar a tecla de torque no painel frontal.

Menu de configuração

“Function” > “User Interface” > “Touch Sound”

Definições

Off	Não emite o som de operação.
On	Emite o som de operação.

OBSERVAÇÃO

Esta definição é intertravada com a definição de “Touch Sound” no menu “Front Display”.

Links relacionados

- “Definição do uso do som de operação” (p.293)
- “Operações básicas do menu Setup” (p.180)

Definição das funções para as teclas de cor no controle remoto

Define a função para as teclas RED/GREEN/YELLOW/BLUE no controle remoto.

Menu de configuração

“Function” > “User Interface” > “Remote Color Key”

Definições

Default	Atribui as funções de dispositivos conectados à unidade com um cabo HDMI. Esta definição entrará em efeito se “HDMI Control” no menu “Setup” for definido para “On”.
Program	Atribui as funções do modo de som a cada tecla. RED: MOVIE GREEN: MUSIC YELLOW: STEREO BLUE: SUR.DECODE
TV Control	Atribui as funções de TV Control a cada tecla. RED: EXIT (fecha o menu na TV) GREEN: INFO (exibe as informações da TV, como a resolução) YELLOW: BROADCAST (muda o tipo de transmissão da TV) BLUE: INPUT (muda a entrada da TV) Esta definição entrará em efeito se “HDMI Control” no menu “Setup” for definido para “On”.
Display Control	Atribui as funções de Display Control a cada tecla. RED: Dimmer- (escurece o display frontal e os indicadores) GREEN: Dimmer+ (clareia o display frontal e os indicadores) YELLOW: Display item - (exibe as informações anteriores no display frontal) BLUE: Display item + (exibe as próximas informações no display frontal)

OBSERVAÇÃO

- Para usar o Controle de HDMI, você precisa realizar a configuração de ligação de Controle de HDMI depois de conectar dispositivos compatíveis com o Controle de HDMI quando esta função for definida para “Default” ou “TV Control”.
- O Controle de HDMI e a função de ligação do Controle de HDMI podem não funcionar corretamente se esta função for definida para “Default” ou “TV Control”.

Links relacionados

- “Definição do uso do Controle de HDMI” (p.204)
- “Ajuste do brilho do display frontal” (p.258)
- “Seleção das informações de entrada exibidas no display frontal” (p.27)
- “Operações básicas do menu Setup” (p.180)

Prevenção de alterações acidentais das definições

Protege as definições para prevenir mudanças acidentais.

Menu de configuração

“Function” > “User Interface” > “Memory Guard”

Definições

Off	Não protege as definições.
On	Protege as definições. Qualquer mudança na definição é proibida até que “Off” seja selecionado. O ícone de cadeado (🔒) é exibido na tela do menu.

Links relacionados

“Operações básicas do menu Setup” (p.180)

Definição da quantidade de tempo para a função de standby automático

Define a quantidade de tempo para colocar a unidade para o modo de standby automaticamente.

Menu de configuração

“Function” > “ECO” > “Auto Power Standby”

Definições

Off	Não coloca a unidade no modo de standby.
5 minutes, 20 minutes	Coloca a unidade no modo de standby se você não operar a unidade e nenhum sinal de entrada for detectado dentro do tempo especificado.
2 hours, 4 hours, 8 hours, 12 hours	Coloca a unidade no modo de standby se você não operar a unidade durante o tempo especificado.

OBSERVAÇÃO

- Antes que a unidade entre no modo de standby, o número de segundos para entrar no modo de standby é contado regressivamente no display frontal.
- Se “Dimmer” for definido para “-5” (desligado), é inconcebível que a alimentação da unidade seja definida para ligado. Se você definir “Auto Power Standby” para “Off”, preste atenção para não se esquecer de desligar a unidade.

Links relacionados

“Operações básicas do menu Setup” (p.180)

Definição do uso do modo Eco

Reduz o consumo de energia da unidade definindo o modo Eco. Se esta função for definida para “On”, certifique-se de reiniciar a unidade. A nova definição entrará em efeito após um reinício.

Menu de configuração

“Function” > “ECO” > “ECO Mode”

Definições

Off	Desativa o modo Eco.
On	Ativa o modo Eco. O display frontal pode ficar escuro.

OBSERVAÇÃO

Se você quiser reproduzir áudio a um volume alto, defina “ECO Mode” para “Off”.

Links relacionados

“Operações básicas do menu Setup” (p.180)

Alteração da definição das frequências de sintonização FM/AM

Modelo para

Ásia, Taiwan, Brasil, Gerais, América Central e América do Sul

Configura a definição das frequências de sintonização FM/AM da unidade dependendo do seu país ou região.

Menu de configuração

“Function” > “Tuner” > “Frequency Step”

Definições

FM100/AM10	Ajusta a frequência FM em passos de 100 kHz e a AM em passos de 10 kHz.
FM50/AM9	Ajusta a frequência FM em passos de 50 kHz e a AM em passos de 9 kHz.

OBSERVAÇÃO

As predefinições (emissoras de rádio registradas) e a frequência serão inicializadas se você mudar os passos da frequência de sintonização de rádio.

Links relacionados

“Operações básicas do menu Setup” (p.180)

Restauração das definições padrões

Restaura as definições padrões para a unidade (inicialização).

Menu de configuração

“Function” > “Initialization”

Escolhas

All	Restaura as definições padrões para a unidade.
Network	Restaura as definições padrões para as configurações de rede.

1 Selecione “All” ou “Network”.

2 Pressione ENTER para executar a inicialização.

No caso de “All”, a unidade será reiniciada automaticamente depois de alguns segundos.

No caso de “Network”, “Complete” será exibido no display frontal quando o processo terminar.

OBSERVAÇÃO

Você também pode restaurar as definições padrões em “Initialization” no menu “Front Display”.

Links relacionados

“Operações básicas do menu Setup” (p.180)

Backup e restauração de todas as definições

Informa a definição da unidade a uma unidade flash USB e restaura-a para a unidade. Prepare uma unidade flash USB com o formato FAT16 ou FAT32 com antecedência.

Menu de configuração

“Function” > “Backup/Restore”

Escolhas

Backup	Faz um backup de todas as definições para a unidade flash USB.
Restore	Restaura todas as definições do backup feito.

■ No caso de “Backup”

1 Conecte a unidade flash USB ao conector USB no painel frontal.

2 Selecione “Backup”.

No processo, “Backup Executing” aparece na TV. E “Executing” aparece no display frontal.

Uma vez terminado o processo, “Backup Complete” aparecerá (“Complete” no display frontal).

Se “Backup Failed” aparecer na TV (“Error” no display frontal), verifique o seguinte e inicie o processo novamente.

- Não é possível armazenar através de substituição. Se você armazenar as definições repetidamente, mova o arquivo para uma pasta diferente.
- O arquivo é armazenado pelo nome de “MC_backup_(nome do modelo).dat” no diretório raiz da unidade flash USB.

OBSERVAÇÃO

- Não desligue a unidade durante o processo de backup. Caso contrário, as definições podem não ser restauradas corretamente.
- As informações do usuário (como conta, senha) não são armazenadas.
- Você também pode fazer um backup de todas as definições em “Backup/Restore” no menu “Front Display”.

Links relacionados

“Operações básicas do menu Setup” (p.180)

■ No caso de “Restore”

1 Conecte a unidade flash USB ao conector USB no painel frontal.

2 Selecione “Restore”.

No processo, “Restore Executing” aparece na TV. E “Executing” aparece no display frontal.

Uma vez terminado o processo, “Restore Complete” aparecerá (“Complete” no display frontal). A unidade será reiniciada automaticamente depois de alguns segundos.

CONFIGURAÇÕES > Configuração de diversas funções (menu Setup)

Se “Restore Failed” aparecer na TV (“Error” no display frontal), verifique o seguinte e inicie o processo novamente.

- Verifique se o arquivo está armazenado no diretório raiz da unidade flash USB.

OBSERVAÇÃO

- “Restore” fica efetivo após o backup de todas as definições.
- Não desligue a unidade durante o processo de restauração. Caso contrário, as definições podem não ser restauradas corretamente.
- Você também pode restaurar todas as definições em “Backup/Restore” no menu “Front Display”.

Links relacionados

“Operações básicas do menu Setup” (p.180)

Atualização do firmware

Atualiza o firmware. Você também pode verificar a versão do firmware e a ID do sistema.

Menu de configuração

“Function” > “Firmware Update”

Escolhas

Network Update	Atualiza o firmware através da rede.
USB Update	Atualiza o firmware usando uma unidade flash USB.

OBSERVAÇÃO

- “Network Update” não fica selecionável enquanto a atualização do firmware está sendo preparada.
- Não realize este procedimento a menos que a atualização do firmware seja necessária. Além disso, certifique-se de confirmar as informações fornecidas com as atualizações antes de atualizar o firmware.
- A atualização do firmware através de uma rede demora cerca de 20 minutos ou mais.
- Se a velocidade da conexão internet estiver lenta, ou se a unidade estiver conectada a uma rede sem fio, a atualização através da rede pode não ser possível dependendo das condições da rede. Neste caso, aguarde até que a atualização do firmware fique pronta, ou atualize o firmware usando a unidade flash USB.
- Você também pode atualizar o firmware em “Firmware Update” no menu “Front Display”.

Links relacionados

- “Atualização do firmware da unidade através da rede” (p.303)
- “Operações básicas do menu Setup” (p.180)

Configuração das definições de rede

Verificação das informações da rede da unidade

Exibe as informações da rede da unidade.

Menu de configuração

“Network” > “Information”

Status	O status de conexão do conector NETWORK
Connection	Método de conexão
SSID	O ponto de acesso ao qual a unidade está conectada
MusicCast Network	Prontidão ou não para a Rede MusicCast
MusicCast Surround	Prontidão ou não para o MusicCast Surround
MAC Address (Ethernet)	Endereço MAC
MAC Address (Wi-Fi)	
IP Address	Endereço IP
Subnet Mask	Máscara de sub-rede
Default Gateway	O endereço IP do gateway padrão
DNS Server (P)	O endereço IP do servidor DNS primário
DNS Server (S)	O endereço IP do servidor DNS secundário

Links relacionados

“Operações básicas do menu Setup” (p.180)

Definição do método de conexão de rede (Sem fio/Com fio)

Seleciona o método de conexão de rede.

Menu de configuração

“Network” > “Network Connection”

Escolhas

Wired	Conecta a unidade a uma rede com um cabo de rede.
Wireless(Wi-Fi)	Conecta a unidade a uma rede através de um roteador sem fio (Wi-Fi).

Links relacionados

- “Conexão em rede da unidade” (p.76)
- “Seleção do método de conexão de rede” (p.361)
- “Operações básicas do menu Setup” (p.180)

Definição automática dos parâmetros de rede (DHCP)

Define os parâmetros de rede (como Endereço IP, Máscara de sub-rede e Gateway padrão) automaticamente usando um servidor DHCP.

Menu de configuração

“Network” > “IP Address” > “DHCP”

Definições

Off	Não usa um servidor DHCP. Você pode configurar os parâmetros de rede manualmente.
On	Usa um servidor DHCP. Os parâmetros de rede da unidade são configurados automaticamente.

Links relacionados

“Operações básicas do menu Setup” (p.180)

Definição manual dos parâmetros de rede

Define os parâmetros de rede (como Endereço IP, Máscara de sub-rede e Gateway padrão) manualmente.

Menu de configuração

“Network” > “IP Address”

- 1 Defina “DHCP” para “Off”.**
- 2 Selecione um tipo de parâmetro.**
- 3 Defina o parâmetro de rede.**
- 4 Pressione ENTER.**
- 5 Para definir um outro parâmetro, repita os passos de 2 a 4.**
- 6 Pressione SETUP.**

Isso completa as definições.

Links relacionados

“Operações básicas do menu Setup” (p.180)

Definição do uso de um dispositivo DMC (Digital Media Controller)

Seleciona se permite um dispositivo DMC (Digital Media Controller) controlar a reprodução. Se esta função estiver ativada, você pode controlar a reprodução da unidade a partir de dispositivos DMC na mesma rede.

Menu de configuração

“Network” > “DMC Control”

Definições

Disable	Não permite que os DMCs controlem a reprodução.
Enable	Permite que os DMCs controlem a reprodução.

Links relacionados

“Operações básicas do menu Setup” (p.180)

Definição do uso da função Network Standby

Seleciona se a unidade pode ser ligada a partir de outros dispositivos de rede.

Menu de configuração

“Network” > “Network Standby”

Definições

Off	Desativa a função de standby de rede.
On	Ativa a função de standby de rede. A unidade consome mais energia do que quando “Off” estiver selecionado.
Auto	Ativa a função de standby de rede. Se “Network Connection” for definido para “Wired”, a unidade será colocada no modo de economia de energia quando o cabo de rede for desconectado e o consumo de energia for suprimido.

OBSERVAÇÃO

- Se você definir “Network Standby” para “Off”, “Bluetooth Standby” será desativado.
- No modo de economia de energia, a unidade não pode ser ligada a partir de outros dispositivos de rede quando o cabo de rede for conectado novamente. Ligue a unidade manualmente.



Com um design de economia de energia avançado, este produto obtém um baixo consumo de energia, inferior a 1,8 watt no modo Network Standby.

Links relacionados

- “Definição do método de conexão de rede (Sem fio/Com fio)” (p.273)
- “Definição do uso da função Bluetooth® Standby” (p.282)
- “Operações básicas do menu Setup” (p.180)

Definição do nome de rede da unidade

Edita o nome da unidade na rede (o nome da rede), que é exibido nos outros dispositivos da rede.

Menu de configuração

“Network” > “Network Name”

1 Pressione **ENTER**.

2 Edite o nome.

3 Selecione **“OK”**.

4 Pressione **SETUP**.

Isso completa as definições.

OBSERVAÇÃO

- Para limpar a entrada, selecione “CLEAR”.
- Para restaurar o nome de rede padrão, selecione “RESET”.

Links relacionados

“Operações básicas do menu Setup” (p.180)

Definição do intertravamento do fornecimento de energia da unidade com dispositivos compatíveis com MusicCast

Selecione se, ao ligar a unidade (o dispositivo mestre), é para ligar também os outros dispositivos (os dispositivos escravos) da rede MusicCast.

Menu de configuração

“Network” > “MusicCast Link Power Interlock”

Definições

Off	Desativa o intertravamento do fornecimento de energia da unidade com dispositivos compatíveis com MusicCast.
On	Ativa o intertravamento do fornecimento de energia da unidade com dispositivos compatíveis com MusicCast.

Links relacionados

“Operações básicas do menu Setup” (p.180)

Configuração das definições de Bluetooth®

Definição do uso de Bluetooth®

Seleciona se é para usar a função Bluetooth.

Menu de configuração

“Bluetooth” > “Bluetooth”

Definições

Off	Desativa a função Bluetooth.
On	Ativa a função Bluetooth.

Links relacionados

“Operações básicas do menu Setup” (p.180)

Terminação da conexão Bluetooth entre um dispositivo Bluetooth® e a unidade

Termina a conexão Bluetooth entre um dispositivo Bluetooth (como um smartphone) e a unidade. Selecione “Disconnect” e pressione ENTER para terminar a conexão Bluetooth.

Menu de configuração

“Bluetooth” > “Audio Receive” > “Disconnect”

OBSERVAÇÃO

Esta definição não fica disponível se não houver nenhum dispositivo Bluetooth conectado.

Links relacionados

“Operações básicas do menu Setup” (p.180)

Definição do uso da função Bluetooth® Standby

Seleciona se é para ligar a unidade a partir de dispositivos Bluetooth. Se esta função for definida para “On”, a unidade será ligada automaticamente quando uma operação de conexão for realizada no dispositivo Bluetooth.

Menu de configuração

“Bluetooth” > “Audio Receive” > “Bluetooth Standby”

Definições

Off	Desativa a função de standby de Bluetooth.
On	Ativa a função de standby de Bluetooth. A unidade consome mais energia do que quando “Off” estiver selecionado.

OBSERVAÇÃO

Esta definição não fica disponível se “Network Standby” estiver definido para “Off”.

Links relacionados

- “Definição do uso da função Network Standby” (p.277)
- “Operações básicas do menu Setup” (p.180)

Definição do uso de transmissão de áudio para um dispositivo Bluetooth®

Selecione se é para transmitir a reprodução de áudio na unidade para dispositivos Bluetooth (como alto-falantes e fones de ouvido).

Menu de configuração

“Bluetooth” > “Audio Send” > “Transmitter”

Definições

Off	Desativa a função de transmissor de áudio Bluetooth.
On	Ativa a função de transmissor de áudio Bluetooth.

Links relacionados

- “Conexão da unidade a um dispositivo Bluetooth® que recebe áudio transmitido” (p.284)
- “Operações básicas do menu Setup” (p.180)

Conexão da unidade a um dispositivo Bluetooth® que recebe áudio transmitido

Estabelece uma conexão entre a unidade e dispositivos Bluetooth (como alto-falantes e fones de ouvido) que recebem o áudio transmitido da unidade quando “Transmitter” for definido para “On” no menu “Setup”.

Menu de configuração

“Bluetooth” > “Audio Send” > “Device Search”

- 1 Confirme as mensagens e pressione ENTER.**
- 2 Selecione a lista.**
- 3 Selecione os alto-falantes/fones de ouvido Bluetooth a serem conectados com a unidade.**
- 4 Pressione ENTER.**
Quando o processo de conexão terminar, “Completed” aparecerá.
- 5 Pressione ENTER.**
Isso completa as definições.

OBSERVAÇÃO

- Se o dispositivo Bluetooth não for exibido na lista, defina o dispositivo Bluetooth para o modo de emparelhamento e, em seguida, realize a operação “Device Search” novamente.
- Para terminar a conexão Bluetooth, realize uma operação de desconexão nos alto-falantes/fones de ouvido Bluetooth.

Links relacionados

- “Definição do uso de transmissão de áudio para um dispositivo Bluetooth®” (p.283)
- “Operações básicas do menu Setup” (p.180)

Configuração das definições do idioma

Definição do idioma do menu

Seleciona o idioma do menu como o menu Setup.

Menu de configuração

“Language”

Definições

English	Inglês
日本語	Japonês
Français	Francês
Deutsch	Alemão
Español	Espanhol
Русский	Russo
Italiano	Italiano
中文	Chinês

Links relacionados

“Operações básicas do menu Setup” (p.180)

Configuração das definições da unidade através da operação no painel frontal do corpo (Menu Front Display)

Operações básicas do menu Front Display

Realize o seguinte procedimento básico para operar o menu “Front Display”. Opere este menu exibido no display frontal usando o painel frontal.

1 Toque em MENU (CONNECT) no painel frontal.

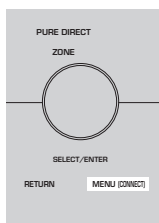

2 Selecione um item usando SELECT/ENTER.

Selecionar

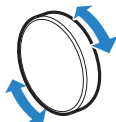

Confirmar



3 Selecione uma definição.

4 Toque em MENU (CONNECT).

Isso completa as definições.

OBSERVAÇÃO

No menu “Front Display”, toque em RETURN no painel frontal para cancelar a operação ou exibir o menu anterior.

Links relacionados

“Definições padrões do menu Front Display” (p.390)

Itens do menu Front Display

Use a seguinte tabela para configurar as definições do sistema da unidade.

Item	Página
Dimmer	288
Zone Power	289
	Volume Knob Lock 290
Function Lock	Input Selector Lock 291
	Scene Key Lock 292
Touch Sound	293
Remote Sensor	294
Settings	Remote ID 295
	Information Skip 296
	Initialization 297
	Backup/Restore 298
	Firmware Update 300
	Retail Demo Mode 301

CONFIGURAÇÕES > Configuração das definições da unidade através da operação no painel frontal do corpo (Menu Front Display)

Ajuste do brilho do display frontal

Ajusta o brilho do seguinte no display frontal. Um valor mais alto deixa o display frontal mais claro.

- Display frontal
- Indicadores (ZONE, PURE DIRECT)

Menu de configuração

“Function” > “User Interface” > “Display Settings” > “Dimmer”

Menu Front Display

“Dimmer”

Intervalo de ajuste

-5 a 0

OBSERVAÇÃO

- O display frontal é desligado por “-5”. A definição padrão é “-2”.
- Se você definir “Dimmer” para “-5”, o display frontal será desligado depois de o menu ser fechado.
- Mesmo que você defina “Dimmer” para “-5”, uma mensagem curta e o menu no display frontal serão exibidos no brilho “-4”.
- Se você definir “Dimmer” para “-5”, é inconcebível que a alimentação da unidade seja definida para ligado. Preste atenção para não se esquecer de desligar a unidade. Recomendamos que você defina “Auto Power Standby” no menu “Setup” para algo que não seja “Off”.
- O brilho de definição pode ficar escuro se “ECO Mode” for definido para “On”.
- A definição de “Dimmer” no menu “Setup” é intertravada com a definição de “Dimmer” no menu “Front Display”.
- Você pode definir “Dimmer” usando as teclas de cor no controle remoto se “Remote Color Key” no menu “Setup” for definido “Display Control”.

Links relacionados

- “Definição das funções para as teclas de cor no controle remoto” (p.263)
- “Definição da quantidade de tempo para a função de standby automático” (p.265)
- “Definição do uso do modo Eco” (p.266)
- “Operações básicas do menu Setup” (p.180)
- “Operações básicas do menu Front Display” (p.286)

CONFIGURAÇÕES > Configuração das definições da unidade através da operação no painel frontal do corpo (Menu Front Display)

Definição da alimentação de cada zona para ligado/standby

Muda a alimentação da zona a ser operada entre ligado e desligado (standby).

Menu Front Display

“Zone Power” > (zona)

Definições

Off	Desliga a zona.
On	Liga a zona.

Links relacionados

“Operações básicas do menu Front Display” (p.286)

CONFIGURAÇÕES > Configuração das definições da unidade através da operação no painel frontal do corpo (Menu Front Display)

Definição do uso do volume no painel frontal

Seleciona se é para usar o volume no painel frontal. Você pode desativar a operação do volume na unidade para evitar que o volume seja ajustado muito alto por uma criança inesperadamente.

Menu Front Display

“Settings” > “Function Lock” > “Volume Knob Lock”

Definições

Off	Ativa a operação do volume na unidade.
On	Desativa a operação do volume na unidade.

Links relacionados

“Operações básicas do menu Front Display” (p.286)

CONFIGURAÇÕES > Configuração das definições da unidade através da operação no painel frontal do corpo (Menu Front Display)

Definição do uso do seletor de entrada no painel frontal

Seleciona se é para usar SELECT/ENTER no painel frontal como o seletor de entrada.

Menu Front Display

“Settings” > “Function Lock” > “Input Selector Lock”

Definições

Off	Ativa a operação de seleção de entrada de SELECT/ENTER na unidade.
On	Desativa a operação de seleção de entrada de SELECT/ENTER na unidade.

Links relacionados

“Operações básicas do menu Front Display” (p.286)

CONFIGURAÇÕES > Configuração das definições da unidade através da operação no painel frontal do corpo (Menu Front Display)

Definição do uso da tecla de cena no painel frontal

Seleciona se é para usar SCENE (4 números) no painel frontal.

Menu Front Display

“Settings” > “Function Lock” > “Scene Key Lock”

Definições

Off	Ativa a operação de SCENE na unidade.
On	Desativa a operação de SCENE na unidade.

Links relacionados

“Operações básicas do menu Front Display” (p.286)

CONFIGURAÇÕES > Configuração das definições da unidade através da operação no painel frontal do corpo (Menu Front Display)

Definição do uso do som de operação

Seleciona se é para emitir um som ao operar a tecla de torque no painel frontal.

Menu Front Display

“Settings” > “Touch Sound”

Definições

Off	Não emite o som de operação.
On	Emite o som de operação.

OBSERVAÇÃO

Esta definição é intertravada com a definição de “Touch Sound” no menu “Setup”.

Links relacionados

- “Definição do som de operação” (p.262)
- “Operações básicas do menu Front Display” (p.286)

CONFIGURAÇÕES > Configuração das definições da unidade através da operação no painel frontal do corpo (Menu Front Display)

Definição do uso do controle remoto

Seleciona se é para usar o sensor de controle remoto no painel frontal.

Menu Front Display

“Settings” > “Remote Sensor”

Definições

Off	Desliga o sensor de controle remoto.
On	Liga o sensor de controle remoto.

OBSERVAÇÃO

- Enquanto o sensor de controle remoto está desligado, não é possível controlar a unidade com o controle remoto. Normalmente, defina esta função para “On”.
- “Remote Sensor Off” é exibido no display frontal com o controle remoto enquanto o sensor de controle remoto está desativado.

Links relacionados

“Operações básicas do menu Front Display” (p.286)

CONFIGURAÇÕES > Configuração das definições da unidade através da operação no painel frontal do corpo (Menu Front Display)

Seleção da ID de controle remoto

Define a ID de controle remoto da unidade de forma que a mesma corresponda à ID de controle remoto. Ao usar múltiplos receivers AV Yamaha, defina uma ID de controle remoto individual para o receiver correspondente.

Menu Front Display

“Settings” > “Remote ID”

Definições

ID1, ID2

Alteração da ID de controle remoto do controle remoto

- Para selecionar ID1, enquanto pressiona a tecla de cursor esquerda, pressione a tecla numérica SCENE 1 durante 5 segundos.
- Para selecionar ID2, enquanto pressiona a tecla de cursor esquerda, pressione a tecla numérica SCENE 2 durante 5 segundos.

OBSERVAÇÃO

Se as IDs de controle remoto da unidade e do controle remoto não corresponderem, “Remote ID Mismatch” aparecerá no display frontal quando o controle remoto for operado.

Links relacionados

“Operações básicas do menu Front Display” (p.286)

CONFIGURAÇÕES > Configuração das definições da unidade através da operação no painel frontal do corpo (Menu Front Display)

Definição dos itens de informação a serem omitidos ao operar SELECT/ENTER

Define os itens de informação a serem omitidos ao operar SELECT/ENTER no painel frontal. Você pode selecionar a informação desejada rapidamente usando esta função para omitir informações desnecessárias.

Menu Front Display

“Settings” > “Information Skip” > (item de informação)

Definições

Off	Não omite o item de informação selecionado.
On	Omite o item de informação selecionado.

OBSERVAÇÃO

Se você definir esta função para todos itens de informação para “On”, o primeiro item (padrão) aparecerá no display frontal.

Links relacionados

- “Seleção das informações de entrada exibidas no display frontal” (p.27)
- “Operações básicas do menu Front Display” (p.286)

CONFIGURAÇÕES > Configuração das definições da unidade através da operação no painel frontal do corpo (Menu Front Display)

Restauração das definições padrões

Restaura as definições padrões para a unidade (inicialização).

Menu Front Display

“Settings” > “Initialization”

Escolhas

All Initialization	Restaura as definições padrões para a unidade.
Network Initialization	Restaura as definições padrões para as configurações de rede.

1 Selecione “All Initialization” ou “Network Initialization”.

2 Selecione “Execute”.

Uma mensagem de confirmação aparece no display frontal.

3 Selecione “Execute”.

No caso de “All Initialization”, a unidade será reiniciada automaticamente.

No caso de “Network Initialization”, “Complete” será exibido quando o processo terminar.

OBSERVAÇÃO

Você também pode restaurar as definições padrões em “Initialization” no menu “Setup”.

Links relacionados

“Operações básicas do menu Front Display” (p.286)

CONFIGURAÇÕES > Configuração das definições da unidade através da operação no painel frontal do corpo (Menu Front Display)

Backup e restauração de todas as definições

Informa a definição da unidade a uma unidade flash USB e restaura-a para a unidade. Prepare uma unidade flash USB com o formato FAT16 ou FAT32 com antecedência.

Menu Front Display

“Settings” > “Backup/Restore”

Escolhas

Backup	Faz um backup de todas as definições para a unidade flash USB.
Restore	Restaura todas as definições do backup feito.

■ No caso de “Backup”

1 Conecte a unidade flash USB ao conector USB no painel frontal.

2 Selecione “Backup”.

3 Selecione “Execute”.

No processo, “Executing” aparece no display frontal. E “Backup Executing” aparece na TV.

Uma vez terminado o processo, “Complete” aparecerá (“Backup Complete” na TV).

Se “Error” aparecer no display frontal (“Backup Failed” na TV), verifique o seguinte e inicie o processo novamente.

- Não é possível armazenar através de substituição. Se você armazenar as definições repetidamente, mova o arquivo para uma pasta diferente.
- O arquivo é armazenado pelo nome de “MC_backup_(nome do modelo).dat” no diretório raiz da unidade flash USB.

OBSERVAÇÃO

- Não desligue a unidade durante o processo de backup. Caso contrário, as definições podem não ser restauradas corretamente.
- As informações do usuário (como conta, senha) não são armazenadas.
- Você também pode fazer um backup de todas as definições em “Backup/Restore” no menu “Setup”.

Links relacionados

“Operações básicas do menu Front Display” (p.286)

■ No caso de “Restore”

1 Conecte a unidade flash USB ao conector USB no painel frontal.

2 Selecione “Restore”.

CONFIGURAÇÕES > Configuração das definições da unidade através da operação no painel frontal do corpo (Menu Front Display)

3 Selecione “Execute”.

No processo, “Executing” aparece no display frontal. E “Restore Executing” aparece na TV.

Uma vez terminado o processo, “Complete” aparecerá (“Restore Complete” na TV). A unidade será reiniciada automaticamente depois de alguns segundos.

Se “Error” aparecer no display frontal (“Restore Failed” na TV), verifique o seguinte e inicie o processo novamente.

- Verifique se o arquivo está armazenado no diretório raiz da unidade flash USB.

OBSERVAÇÃO

- “Restore” fica efetivo após o backup de todas as definições.
- Não desligue a unidade durante o processo de restauração. Caso contrário, as definições podem não ser restauradas corretamente.
- Você também pode restaurar todas as definições em “Backup/Restore” no menu “Setup”.

Links relacionados

“Operações básicas do menu Front Display” (p.286)

CONFIGURAÇÕES > Configuração das definições da unidade através da operação no painel frontal do corpo (Menu Front Display)

Atualização do firmware

Atualiza o firmware que fornece recursos adicionais ou melhorias do produto.

Um novo firmware pode ser baixado de nosso website. Para mais detalhes, consulte as informações fornecidas com as atualizações.

Menu Front Display

“Settings” > “Firmware Update”

Escolhas

Network Update	Atualiza o firmware através da rede.
USB Update	Atualiza o firmware usando uma unidade flash USB.

OBSERVAÇÃO

- Quando a atualização do firmware está em preparação, “---” aparece em “Network Update” e não é possível atualizar o firmware. Após a disponibilização da atualização do firmware mais recente, selecione “Execute” e atualize o firmware.
- Não realize este procedimento a menos que a atualização do firmware seja necessária. Além disso, certifique-se de confirmar as informações fornecidas com as atualizações antes de atualizar o firmware.
- Você também pode atualizar o firmware em “Firmware Update” no menu “Setup”.

Links relacionados

- “Atualizações do firmware” (p.302)
- “Operações básicas do menu Front Display” (p.286)

CONFIGURAÇÕES > Configuração das definições da unidade através da operação no painel frontal do corpo (Menu Front Display)

Definição do uso do modo de demonstração comercial

Seleciona se é para usar o modo de demonstração comercial no display frontal. No modo de demonstração comercial, os recursos da unidade e o código QR são exibidos no display frontal. Ao escanear o código QR com seu smartphone, você pode ler a página de introdução da unidade.

Menu Front Display

“Settings” > “Retail Demo Mode”

Definições

Off	Desativa o modo de demonstração comercial.
On	Ativa o modo de demonstração comercial.

OBSERVAÇÃO

- No modo de demonstração comercial, não é possível confirmar informações que não sejam as demonstrações no display frontal. Informações, como o nome da entrada atual, volume atual e outras informações de status, não são exibidas no display frontal.
- No entanto, mensagens curtas são exibidas no modo de demonstração comercial.
- No modo de demonstração comercial, a definição de “Auto Power Standby” no menu “Setup” é desativada. Mesmo que “Auto Power Standby” seja definido para algo diferente de “Off”, a unidade não entrará no modo de standby automaticamente.

Links relacionados

“Operações básicas do menu Front Display” (p.286)

ATUALIZAÇÃO

Atualização do firmware da unidade

Atualizações do firmware

Um novo firmware que proporciona recursos adicionados ou melhorias do produto serão lançado quando necessário. Para mais detalhes sobre o firmware, visite o website da Yamaha. O firmware da unidade pode ser atualizado através da rede ou usando uma unidade flash USB.

■ Se a unidade estiver conectada à internet

Se houver uma atualização do firmware, o indicador de atualização do firmware se acenderá no display frontal.



Indicador

OBSERVAÇÃO

- O indicador de atualização do firmware pode não se acender mesmo se houver uma atualização mais recente do firmware disponível.
- Se a velocidade da conexão internet estiver lenta, ou se a unidade estiver conectada a uma rede sem fio, você pode não receber a mensagem de um novo firmware dependendo das condições da conexão sem fio. Neste caso, atualize o firmware com uma unidade flash USB.

Links relacionados

- “Atualização do firmware da unidade através da rede” (p.303)
- “Atualização do firmware da unidade usando uma unidade flash USB” (p.305)

Atualização do firmware da unidade através da rede

Se a unidade estiver conectada à internet e houver um firmware para atualização, a seguinte mensagem aparecerá após a pressão de SETUP.

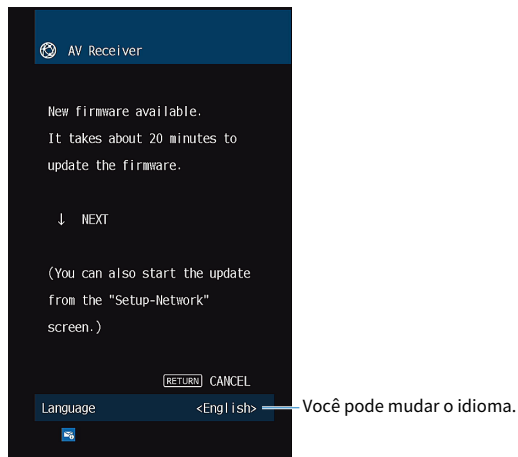

Confirme a mensagem e inicie a atualizações do firmware através da rede.

AVISO

- Não opere a unidade nem desconecte o cabo de alimentação ou o cabo de rede durante a atualização do firmware. Se a atualização do firmware for interrompida, existe a possibilidade de que a unidade não funcionará corretamente. Neste caso, contate o seu representante Yamaha autorizado ou centro de serviços mais próximo para solicitar o reparo.

1 Leia a descrição na tela e pressione a tecla de cursor para baixo.

A próxima tela aparece.

2 Pressione ENTER.

A exibição na tela desaparece e a atualização do firmware começa.

3 Se “UPDATE SUCCESS PLEASE POWER OFF!” aparecer no display frontal, pressione no painel frontal.

A atualização do firmware é concluída.

OBSERVAÇÃO

- A atualização do firmware demora cerca de 20 minutos ou mais.
- Se a velocidade da conexão internet estiver lenta, ou se a unidade estiver conectada a uma rede sem fio, você pode não receber a mensagem de um novo firmware dependendo das condições da conexão sem fio. Neste caso, atualize o firmware com uma unidade flash USB.

■ Reserva de atualização do firmware

Você pode fazer uma reserva para realizar a atualização do firmware ao desligar a unidade.

O procedimento para reserva é como segue.

1 Não pressione ENTER, mas sim a tecla de cursor para baixo no passo 2 anterior.

2 Na próxima tela, pressione ENTER.

A atualização do firmware é reservada.

Com uma reserva de atualização, a tela de confirmação de atualização do firmware aparecerá no display frontal quando a unidade for desligada.

Pressione ENTER no painel frontal ou no controle remoto para iniciar a atualização do firmware. Uma vez completada a atualização do firmware, a unidade será desligada automaticamente.

OBSERVAÇÃO

- A unidade é desligada automaticamente sem realizar a atualização do firmware se passarem dois minutos após a exibição da tela para confirmar a atualização do firmware.
- Para cancelar o processo de atualização do firmware, pressione RETURN no painel frontal ou no controle remoto, o que fará com que a unidade seja desligada.
- A unidade é desligada sem realizar a atualização do firmware se você desligar a unidade com MusicCast Controller.

Links relacionados

“Atualizações do firmware” (p.302)

Atualização do firmware da unidade usando uma unidade flash USB

Se a unidade não estiver conectada à internet, ou se a velocidade de conexão da internet estiver lenta, atualize o firmware usando uma unidade flash USB.

Para mais detalhes sobre downloads e atualizações do firmware, visite o website da Yamaha.

AVISO

- Não opere a unidade nem desconecte o cabo de alimentação ou o cabo de rede durante a atualização do firmware. Se a atualização do firmware for interrompida, existe a possibilidade de que a unidade não funcionará corretamente. Neste caso, contate o seu representante Yamaha autorizado ou centro de serviços mais próximo para solicitar o reparo.

Links relacionados

- “Atualização do firmware da unidade através da rede” (p.303)
- “Atualizações do firmware” (p.302)

SOLUÇÃO DE PROBLEMAS

Se ocorrer algum problema

Se ocorrer algum problema, primeiro verifique o seguinte:

Certifique-se de verificar o seguinte se a unidade não funcionar adequadamente.

- Os cabos de alimentação da unidade, TV e dispositivos de reprodução (como BD/DVD players) estão conectados corretamente às tomadas elétricas de CA.
- A unidade, subwoofer, TV e dispositivos de reprodução (como BD/DVD players) estão ligados.
- Os conectores de cada cabo estão inseridos firmemente nos conectores em cada dispositivo.

Problema com energia, sistema ou controle remoto

A energia não é ligada

● **O circuito de proteção foi ativado três vezes consecutivas.**

Se o indicador de standby na unidade piscar quando você tentar ligar a alimentação, isso significa que a capacidade de ligar a alimentação foi desativada como uma precaução de segurança. Contate o seu representante Yamaha autorizado ou centro de serviços mais próximo para solicitar o reparo.

A energia não é ligada em sincronização com a TV

● **O Controle de HDMI da unidade está desativado.**

Se o desligamento da unidade também não estiver sincronizado com a TV, verifique a definição do Controle de HDMI na unidade. Para mais detalhes sobre o Controle de HDMI, consulte o seguinte:

- “Definição do uso do Controle de HDMI” (p.204)

● **O Controle de HDMI da TV está desativado.**

Se somente a ligação da unidade não estiver sincronizada com a TV, verifique a definição na TV. Para mais detalhes, consulte o manual de instruções para a TV e defina o Controle de HDMI na TV.

● **A energia da unidade não está mais sincronizada devido a uma corte de energia.**

Desconecte os cabos HDMI e os cabos de alimentação, e após cinco minutos, reconecte os cabos dos dispositivos de reprodução primeiro, depois da unidade, e depois da TV. Logo, verifique se a energia é sincronizada.

A energia não é desligada

- **O microcomputador interno congelou devido a um choque elétrico externo (como um raio ou eletricidade estática excessiva) ou a uma queda da tensão no fornecimento de energia.**

Mantenha  (alimentação) pressionado no painel frontal durante mais de 15 segundos para reiniciar a unidade. Se o problema persistir, desconecte o cabo de alimentação da tomada elétrica de CA e conecte-o novamente.

A energia é desligada (modo de standby) imediatamente

● A unidade foi ligada enquanto um cabo de alto-falante estava em curto-circuito.

Torça firmemente os fios desencapados de cada cabo de alto-falante e reconecte a unidade e os alto-falantes. Para mais detalhes, consulte o seguinte:

- “Conexão dos alto-falantes” (p.65)

A unidade entra no modo de standby automaticamente

● Operação realizada pelo timer de desligamento.

Ligue a unidade e inicie reprodução novamente.

● A função de standby automático entrou em efeito, porque a unidade ficou sem ser operada durante o tempo especificado.

Para desativar a função de standby automático, defina “Auto Power Standby” no menu “Setup” para “Off”. Para mais detalhes, consulte o seguinte:

- “Definição da quantidade de tempo para a função de standby automático” (p.265)

● A definição da impedância dos alto-falantes está incorreta.

Defina a impedância segundo os alto-falantes usados. Para mais detalhes, consulte o seguinte:

- “Definição da impedância dos alto-falantes” (p.202)

● O circuito de proteção foi ativado devido a um curto-circuito.

Torça firmemente os fios desencapados de cada cabo de alto-falante e reconecte a unidade e os alto-falantes. Para mais detalhes, consulte o seguinte:

- “Conexão dos alto-falantes” (p.65)

● O circuito de proteção foi ativado devido a um volume muito alto.

Abaixe o volume. Se “ECO Mode” no menu “Setup” estiver definido para “On”, defina-o para “Off”. Para mais detalhes, consulte o seguinte:

- “Definição do uso do modo Eco” (p.266)

A unidade não está reagindo

● **O microcomputador interno congelou devido a um choque elétrico externo (como um raio ou eletricidade estática excessiva) ou a uma queda da tensão no fornecimento de energia.**

Mantenha ⏻ (alimentação) pressionado no painel frontal durante mais de 15 segundos para reiniciar a unidade. Se o problema persistir, desconecte o cabo de alimentação da tomada elétrica de CA e conecte-o novamente.

● **A operação de volume no painel frontal é desativada.**

Defina “Volume Knob Lock” no menu “Front Display” para “Off”. Para mais detalhes, consulte o seguinte:

- “Definição do uso do volume no painel frontal” (p.290)

● **A operação de SELECT/ENTER no painel frontal é desativada.**

Defina “Input Selector Lock” no menu “Front Display” para “Off”. Para mais detalhes, consulte o seguinte:

- “Definição do uso do seletor de entrada no painel frontal” (p.291)

● **A operação de SCENE no painel frontal é desativada.**

Defina “Scene Key Lock” no menu “Front Display” para “Off”. Para mais detalhes, consulte o seguinte:

- “Definição do uso da tecla de cena no painel frontal” (p.292)

Não é possível controlar a unidade com o controle remoto

● **A unidade está fora do alcance de operação.**

Use o controle remoto dentro do alcance de operação. Para mais detalhes, consulte o seguinte:

- “Alcance de operação do controle remoto” (p.13)

● **As pilhas estão fracas.**

Substitua por pilhas novas.

● **O sensor de controle remoto da unidade está exposto à luz direta do sol ou a uma iluminação forte.**

Ajuste o ângulo de iluminação, ou mude a posição da unidade.

● **O sensor de controle remoto na unidade está desativado.**

Ative o sensor de controle remoto na unidade. Para mais detalhes, consulte o seguinte:

- “Definição do uso do controle remoto” (p.294)

● **As IDs de controle remoto da unidade e do controle remoto não estão idênticas.**

Altere a ID de controle remoto da unidade ou do controle remoto. Para mais detalhes, consulte o seguinte:

- “Seleção da ID de controle remoto” (p.295)

● **O controle remoto está definido para um outro modo de operação de zona.**

Defina o controle remoto para o modo de operação da zona alvo. Para mais detalhes, consulte o seguinte:

- “Nomes e funções dos componentes do controle remoto” (p.32)

Não consigo selecionar a fonte de entrada desejada mesmo ao pressionar “INPUT”

● A função que omita algumas fontes de entrada está definida.

Defina “Input Skip” da fonte de entrada desejada no menu “Setup” para “Off”. Para mais detalhes, consulte o seguinte:

- “Definição de fontes de entrada a serem omitidas ao operar a tecla INPUT” (p.251)

O dispositivo conectado à unidade via HDMI não pode ser controlado usando as teclas RED/GREEN/YELLOW/BLUE no controle remoto

- **O dispositivo que está conectado à unidade via HDMI não suporta a operação das teclas RED/GREEN/YELLOW/BLUE.**

Use um dispositivo que suporte a operação das teclas RED/GREEN/YELLOW/BLUE.

- **As definições das teclas RED/GREEN/YELLOW/BLUE do controle remoto da unidade foram alteradas.**

Ajuste as definições “Color Key” no menu “Setup” para “Default”. Para mais detalhes, consulte o seguinte:

- “Definição das funções para as teclas de cor no controle remoto” (p.263)

O display frontal está desligado

● O brilho do display frontal está definido para ser desativado.

Defina “Dimmer” no menu “Front Display” ou no menu “Setup” para um valor maior do que “-5”. Para mais detalhes, consulte o seguinte:

- “Ajuste do brilho do display frontal” (p.258)

Problema com áudio

Nenhum som é produzido

● **Uma outra fonte de entrada está selecionada.**

Selecione a fonte de entrada desejada com as teclas seletoras de entrada. Para mais detalhes, consulte o seguinte:

- “Procedimento básico para reprodução de vídeo e música” (p.120)

● **A unidade está recebendo sinais que não podem ser reproduzidos.**

Alguns formatos de áudio digital não podem ser reproduzidos na unidade. Certifique-se de que os sinais sejam dos tipos que a unidade é capaz de reproduzir. Para mais detalhes sobre os formatos de arquivo suportados, formatos de áudio HDMI ou formato de codificação compatível, consulte o seguinte:

- “Formatos de áudio suportados” (p.373)
- “Especificações” (p.377)

● **A alimentação de Zona não é ligada.**

Deslize o interruptor de zona para  (alimentação do receiver) para ligar a Zona. Para mais detalhes, consulte o seguinte:

- “Procedimento básico em uma zona” (p.156)

● **O cabo de conexão da unidade com o dispositivo de reprodução está partido.**

Se não houver nenhum problema na conexão, substitua o cabo de conexão.

Não é possível aumentar o volume

● **O volume máximo está definido para um nível muito baixo.**

Use “Max Volume” no menu “Setup” para ajustar o volume máximo. Para mais detalhes, consulte o seguinte:

- “Definição do valor limite do volume” (p.229)

● **Um dispositivo conectado aos conectores de saída da unidade não está ligado.**

Ligue todos os dispositivos conectados aos conectores de saída da unidade.

● **Ao iniciar a reprodução no dispositivo Bluetooth ou no dispositivo AirPlay, o volume da unidade não é interbloqueado com o volume de cada dispositivo.**

Defina o interbloqueio do volume com cada dispositivo. Para mais detalhes, consulte o seguinte:

- “Definição do uso do controle do volume via AirPlay/Bluetooth” (p.177)

Nenhum som é produzido por um alto-falante específico

● A fonte de reprodução não contém um sinal para o canal.

Para verificar isso, exiba a informação sobre o sinal de áudio atual na TV. Para mais detalhes, consulte o seguinte:

- “Verificação da informação do sinal de áudio” (p.170)

● O programa de som/decodificador selecionado atualmente não usa o alto-falante.

Para verificar isso, use “Test Tone” no menu “Setup”. Para mais detalhes, consulte o seguinte:

- “Saída de tons de teste” (p.203)

● A saída de áudio do alto-falante está desativada.

Execute a função YPAO ou use “Configuration” no menu “Setup” para alterar as definições dos alto-falantes. Para mais detalhes, consulte o seguinte:

- “Fluxo das configurações dos alto-falantes” (p.91)
- “Definição do uso de um subwoofer” (p.192)
- “Definição do uso de cada alto-falante e seu tamanho” (p.193)

● O volume do alto-falante está definido para um nível muito baixo.

Execute a função YPAO ou use “Level” no menu “Setup” para ajustar o volume dos alto-falantes. Para mais detalhes, consulte o seguinte:

- “Fluxo das configurações dos alto-falantes” (p.91)
- “Ajuste do volume de cada alto-falante” (p.200)

● O cabo de alto-falante que conecta a unidade com o alto-falante está partido.

Verifique os terminais SPEAKERS da unidade e os terminais dos alto-falantes. Se não houver nenhum problema na conexão, substitua qualquer cabo de alto-falante partido por outro cabo de alto-falante.

● O alto-falante está funcionando incorretamente.

Para verificar isso, substitua por um outro alto-falante. Se o problema persistir ao usar outro alto-falante, a unidade pode estar funcionando incorretamente.

Nenhum som é produzido pelo subwoofer

● **A fonte de reprodução não contém sinais Low Frequency Effect (LFE) ou sinais de frequências baixas.**

Para verificar isso, defina “Extra Bass” no menu “Setup” para “On”, a fim de emitir os componentes de frequências baixas dos canais frontais do subwoofer. Para mais detalhes, consulte o seguinte:

- “Definição do uso de Extra Bass” (p.197)

● **A saída do subwoofer está desativada.**

Execute a função YPAO ou defina “Subwoofer” no menu “Setup” para “Use”. Para mais detalhes, consulte o seguinte:

- “Fluxo das configurações dos alto-falantes” (p.91)
- “Definição do uso de um subwoofer” (p.192)

● **O volume do subwoofer está muito baixo.**

Ajuste o volume do subwoofer.

● **O subwoofer foi desligado pela sua função de standby automático.**

Desative a função de standby automático do subwoofer ou ajuste o seu nível de sensibilidade.

Nenhum som é gerado pelo dispositivo de reprodução conectado à unidade via HDMI

- **A TV não suporta a HDCP (High-bandwidth Digital Content Protection).**

Consulte o manual de instruções da TV e verifique as especificações da TV.

- **O número de dispositivos conectados ao conector HDMI OUT excedeu o limite.**

Desconecte alguns dos dispositivos HDMI.

- **A saída de áudio HDMI está definida como “Off”.**

Defina “Audio Output” em “HDMI” no menu “Setup” para “On”. Para mais detalhes, consulte o seguinte:

- “Definição da saída do áudio HDMI dos alto-falantes da TV” (p.205)

Nenhum som é gerado pelo dispositivo de reprodução quando se usa o Controle de HDMI

- **A TV está definida para emitir áudio pelos alto-falantes da TV.**

Altere a definição de saída de áudio na sua TV de forma que o áudio do dispositivo de reprodução seja produzido pelos alto-falantes conectados à unidade.

- **O áudio da TV está selecionado como a fonte de entrada.**

Selecione a fonte de entrada desejada com as teclas seletoras de entrada.

Nenhum som é gerado pela TV quando se usa o Controle de HDMI

● A TV está definida para emitir áudio pelos alto-falantes da TV.

Altere a definição de saída de áudio na sua TV de forma que o áudio da TV seja emitido pelos alto-falantes conectados à unidade.

● Uma TV não compatível com eARC/ARC está conectada à unidade apenas com um cabo HDMI.

Use um cabo óptico digital para fazer uma conexão de áudio. Para mais detalhes, consulte o seguinte:

- “Conexão HDMI com uma TV” (p.68)

● Se a TV estiver conectada à unidade com um cabo de áudio, a definição de entrada de áudio da TV não corresponde à conexão real.

Use “TV Audio Input” no menu “Setup” para selecionar o conector de entrada de áudio correto. Para mais detalhes, consulte o seguinte:

- “Definição do conector de entrada de áudio usado para o áudio da TV” (p.252)

● Se você estiver tentando usar eARC/ARC, a função eARC/ARC está desativada na unidade ou TV.

Defina “ARC” no menu “Setup” para “On”, e ative a função eARC/ARC na TV. Para mais detalhes, consulte o seguinte:

- “Definição do uso de ARC” (p.210)

● Se você estiver tentando usar eARC/ARC, o cabo HDMI não está conectado ao conector HDMI compatível com eARC/ARC na TV.

Conecte o cabo HDMI ao conector HDMI compatível com eARC/ARC (conector HDMI marcado com “ARC”) na TV. Alguns conectores HDMI na TV não são compatíveis com eARC/ARC. Para mais detalhes, consulte o manual de instruções para a TV.

O áudio de um outro dispositivo é reproduzido ao mudar a fonte de entrada da unidade para “TV”

- **A função eARC/ARC não é usada.**

O áudio é reproduzido com o conector de entrada de áudio selecionado em “TV Audio Input” no menu “Setup”, a menos que o áudio da TV seja reproduzido com a função eARC/ARC. Isto não indica um mau funcionamento.

Apenas os alto-falantes frontais funcionam no áudio multicanal

● **O programa de som selecionado atualmente é “2ch Stereo”.**

Selecione um programa de som que não seja “2ch Stereo”. Para mais detalhes, consulte o seguinte:

- “Desfrute de efeitos de campos sonoros otimizados para o tipo de conteúdo” (p.105)

Ouve-se ruído/zumbido

- **A unidade está muito perto de outro dispositivo digital ou de frequência de rádio.**

Afastar a unidade do dispositivo.

- **O cabo de conexão da unidade com o dispositivo de reprodução está partido.**

Se não houver nenhum problema na conexão, substitua o cabo de conexão.

O som está distorcido

- **Um dispositivo (como um amplificador de potência externo) conectado aos conectores de saída de áudio da unidade não está ligado.**

Ligue todos os dispositivos conectados aos conectores de saída de áudio da unidade.

- **O volume da unidade está muito alto.**

Abaixe o volume. Se “ECO Mode” no menu “Setup” estiver definido para “On”, defina-o para “Off”. Para mais detalhes, consulte o seguinte:

- “Definição do uso do modo Eco” (p.266)

Problema com vídeo

A imagem de vídeo não aparece

● **Uma outra fonte de entrada está selecionada na unidade.**

Selecione a fonte de entrada desejada com as teclas seletoras de entrada.

● **Uma outra fonte de entrada está selecionada na TV.**

Mude a entrada da TV para exibir o vídeo desta unidade.

● **A saída do sinal de vídeo da unidade não é suportada pela TV.**

Verifique a definição de saída de vídeo no dispositivo de reprodução. Para as informações sobre os sinais de vídeo suportados pela TV, consulte o manual de instruções da TV.

● **O cabo de conexão da unidade com a TV (dispositivo de reprodução) está partido.**

Se não houver nenhum problema na conexão, substitua o cabo de conexão.

● **A saída HDMI está desligada.**

Pressione HDMI OUT no controle remoto para ligar a saída HDMI da TV. Para mais detalhes, consulte o seguinte:

- “Procedimento básico para reprodução de vídeo e música” (p.120)

Nenhum vídeo é emitido pelo dispositivo de reprodução conectado à unidade via HDMI

● **O sinal do vídeo de entrada (resolução) não é suportado pela unidade.**

Para verificar as informações sobre o sinal de vídeo atual (resolução) e os sinais de vídeo suportados pela unidade, consulte o seguinte:

- “Verificação da informação do sinal de vídeo” (p.171)

● **A TV não suporta a HDCP (High-bandwidth Digital Content Protection).**

Consulte o manual de instruções da TV e verifique as especificações da TV.

● **O número de dispositivos conectados ao conector HDMI OUT excedeu o limite.**

Desconecte alguns dos dispositivos HDMI.

● **A definição do formato de sinal HDMI 4K/8K está incorreta.**

Defina o seguinte para “8K Mode” para conteúdos de entrada/saída de vídeo 8K. A definição é necessária para cada conector de entrada HDMI.

- “Definição do formato de sinal HDMI 4K/8K” (p.211)

Não aparece nenhuma imagem (conteúdo exige um dispositivo HDMI compatível com HDCP 1.4/2.3) do dispositivo de reprodução

- **A TV (conector de entrada HDMI) não é compatível com HDCP 1.4/2.3.**

Conecte a unidade a uma TV (conector de entrada HDMI) compatível com HDCP 1.4/2.3. (Pode ser exibida uma mensagem de advertência na tela da TV.)

O menu “Option” ou o menu “Setup” não é exibido na TV

- **Uma outra fonte de entrada está selecionada na TV.**

Mude a entrada da TV para exibir o vídeo da unidade (conector HDMI OUT).

- **A função Pure Direct está ativada.**

Pressione PURE DIRECT para desativar a função Pure Direct. Para mais detalhes, consulte o seguinte:

- “Desfrute de reprodução com uma qualidade mais alta (Pure Direct)” (p.112)

Problema com rádio FM/AM

A recepção de rádio FM está fraca ou com ruídos

● **Está ocorrendo interferência de múltiplos caminhos.**

Ajuste a altura ou orientação da antena FM, ou coloque-a em um lugar diferente.

● **A sua área está muito longe do transmissor da emissora FM.**

Pressione MODE no controle remoto para selecionar a recepção de rádio FM monaural.

A recepção de rádio AM está fraca ou com ruídos

- **Os ruídos podem ser causados por lâmpadas fluorescentes, motores, termostatos ou outros equipamentos elétricos.**

É difícil eliminar os ruídos completamente. Os ruídos podem ser reduzidos com o uso de uma antena AM externa.

Não é possível selecionar as emissoras de rádio automaticamente

● A sua área está muito longe do transmissor da emissora FM.

Selecione a emissora manualmente. Ou use uma antena externa. Recomendamos o uso de uma antena sensível de múltiplos elementos. Para mais detalhes sobre selecionar uma emissora manualmente, consulte o seguinte:

- “Audição de rádio” (p.129)

● O sinal de radio AM está fraco.

Ajuste a orientação da antena AM. Selecione a emissora manualmente. Use uma antena AM externa. Para mais detalhes sobre selecionar uma emissora manualmente, consulte o seguinte:

- “Audição de rádio” (p.129)

Não é possível registrar as emissoras de rádio AM como predefinições

● A função Auto Preset foi usada.

A função Auto Preset é para registrar apenas emissoras de rádio FM. Registre as emissoras de rádio AM manualmente. Para mais detalhes, consulte o seguinte:

- “Registro manual de uma emissora de rádio” (p.132)

Não é possível selecionar as emissoras de rádio pressionando PRESET

● Não há nenhuma emissora de rádio registrada.

Quando não há nenhuma emissora de rádio registrada, “No Presets” aparece no display frontal ao pressionar PRESET. Registre a emissora de rádio no número predefinido. Para mais detalhes, consulte o seguinte:

- “Registro manual de uma emissora de rádio” (p.132)

Você também pode registrar emissoras de rádio FM com sinais fortes automaticamente (Auto Preset). Para mais detalhes, consulte o seguinte:

- “Registro automático de emissoras de rádio FM (Auto Preset)” (p.133)

As emissoras de rádio FM com sinais fracos podem não ser registradas automaticamente. Registre as emissoras manualmente.

Problema com rádio DAB

Não há recepção de rádio DAB

● **Uma exploração inicial não foi realizada.**

Realize uma exploração inicial para receber rádio DAB. Para mais detalhes, consulte o seguinte:

- “Preparação para a sintonização DAB” (p.127)

Não há recepção de rádio DAB mesmo após realizar uma exploração inicial

● A intensidade da recepção de rádio DAB está baixa.

Verifique a intensidade da recepção em Tune AID exibido no painel frontal, e ajuste a altura ou orientação da antena, ou coloque-a em um local diferente. Para mais detalhes, consulte o seguinte:

- “Preparação para a sintonização DAB” (p.127)

● Não há cobertura DAB em sua área.

Confira com o seu revendedor ou visite o website da WorldDMB “<http://www.worlddab.org>” para uma lista de cobertura DAB em sua área.

A recepção de rádio DAB está fraca ou com ruídos

● **Está ocorrendo interferência de múltiplos caminhos.**

Verifique a intensidade da recepção em Tune AID exibido no painel frontal, e ajuste a altura ou orientação da antena, ou coloque-a em um local diferente. Para mais detalhes, consulte o seguinte:

- “Preparação para a sintonização DAB” (p.127)

● **A sua área está muito longe do transmissor da emissora DAB.**

Use uma antena externa. Recomendamos o uso de uma antena sensível de múltiplos elementos.

As informações DAB não estão disponíveis ou não estão corretas

- **A emissora de rádio DAB selecionada pode estar fora de serviço temporariamente ou pode não oferecer informações.**

Contate a emissora DAB.

Não há som de rádio DAB

- **A emissora de rádio DAB selecionada pode estar fora de serviço temporariamente.**

Tente sintonizar a emissora mais tarde ou selecione outra emissora.

Problema com USB

A unidade não detecta a unidade flash USB

● **A unidade flash USB não está conectada corretamente ao conector USB.**

Desligue a unidade, reconecte a sua unidade flash USB e, em seguida, ligue a unidade novamente.

● **O sistema de arquivos da unidade flash USB não é FAT16 ou FAT32.**

Use uma unidade flash USB com o formato FAT16 ou FAT32.

Não é possível ver as pastas e arquivos na unidade flash USB

- **Os dados na unidade flash USB estão protegidos por criptografia.**

Use uma unidade flash USB sem uma função de criptografia.

Não é possível chamar o conteúdo registrado na unidade flash USB pressionando PRESET

- **Uma unidade flash USB diferente do registro está conectada à unidade.**

Conecte a unidade flash USB que contém o conteúdo registrado como atalho à unidade.

- **O conteúdo (arquivo) registrado foi movido para outra localização.**

Registre o conteúdo novamente.

- **Alguns arquivos de música foram adicionados ou apagados à/da pasta.**

A unidade pode não chamar o conteúdo registrado corretamente. Registre o conteúdo novamente.

A unidade não realiza a reprodução contínua de arquivos da unidade flash USB

- **Se a unidade detectar uma série de arquivos não suportados durante a reprodução, a reprodução parará automaticamente.**

Não armazene arquivos não suportados (como imagens e arquivos ocultos) em pastas para reprodução.

- **Há mais de 500 arquivos de música na pasta selecionada.**

Os limites máximos de reprodução são 500 arquivos de música. A estrutura das pastas da sua unidade flash USB pode reduzir os limites máximos.

Problema com rede

O recurso de rede não funciona

● **Os parâmetros de rede (endereço IP) não foram obtidos corretamente.**

Ative a função de servidor DHCP no seu roteador e defina “DHCP” no menu “Setup” para “On” na unidade. Para mais detalhes, consulte o seguinte:

- “Definição automática dos parâmetros de rede (DHCP)” (p.274)

Se você quiser configurar os parâmetros de rede manualmente, certifique-se de que esteja usando um endereço IP que não esteja sendo usado por outros dispositivos de rede na sua rede. Para mais detalhes, consulte o seguinte:

- “Definição manual dos parâmetros de rede” (p.275)

● **A unidade é conectada a um roteador IPv6.**

Alguns recursos de rede da unidade não suportam a rede IPv6. Conecte a uma rede IPv4.

A unidade não pode ser conectada à internet através de um roteador sem fio (ponto de acesso)

- **O roteador sem fio (ponto de acesso) está desligado.**

Ligue o roteador sem fio.

- **A unidade e o roteador sem fio (ponto de acesso) estão muito afastados um do outro.**

Coloque a unidade e o roteador sem fio (ponto de acesso) mais perto um do outro.

- **Existe um obstáculo entre a unidade e o roteador sem fio (ponto de acesso).**

Mova a unidade e o roteador sem fio (ponto de acesso) para uma lugar em que não existam obstáculos entre eles.

- **O roteador sem fio (ponto de acesso) está definido para usar o canal sem fio 14.**

Altere as definições do roteador sem fio (ponto de acesso) para usar um dos canais sem fio de 1 a 13.

A rede sem fio não é encontrada

- **Um forno de micro-ondas ou outros dispositivos sem fio nas proximidades podem perturbar a comunicação sem fio.**

Desligue esses dispositivos ou mova a unidade e o roteador sem fio (ponto de acesso) para longe deles. Se o seu roteador sem fio não suporta a banda de 5 GHz, estabeleça uma conexão na banda de 2,4 GHz.

- **O acesso à rede está restrito pelas definições de firewall do roteador sem fio (ponto de acesso).**

Verifique as definições de firewall do roteador sem fio (ponto de acesso).

A unidade não detecta o servidor de mídia (PC/NAS)

- **A definição de compartilhamento de mídia não está correta.**

Configure a definição de compartilhamento e selecione a unidade como o dispositivo com o qual os conteúdos de música são compartilhados.

- **Algum software de segurança instalado no seu servidor de mídia está bloqueando o acesso da unidade ao seu servidor de mídia.**

Verifique as definições do software de segurança instalado no seu servidor de mídia.

- **A unidade e o servidor de mídia não estão na mesma rede.**

Verifique as conexões de rede e as definições do seu roteador e, em seguida, conecte a unidade e o servidor de mídia à mesma rede.

Os arquivos no servidor de mídia (PC/NAS) não podem ser visualizados ou reproduzidos

● Os arquivos não são suportados pela unidade ou pelo servidor de mídia.

Use um formato de arquivo suportado tanto pela unidade como pelo servidor de mídia. Para as informações sobre os formatos de arquivo suportados pela unidade, consulte o seguinte:

- “Formatos de áudio suportados” (p.373)

Não é possível chamar o conteúdo registrado no servidor de mídia (PC/NAS) pressionando PRESET

- **O servidor de mídia (PC/NAS) está desligado.**

Ligue o servidor de mídia que contém o conteúdo registrado.

- **O servidor de mídia (PC/NAS) não está conectado à rede.**

Verifique as conexões de rede e as definições do seu roteador.

- **O conteúdo (arquivo) registrado foi movido para outra localização.**

Registre o conteúdo novamente.

- **Alguns arquivos de música foram adicionados ou apagados à/da pasta.**

A unidade pode não chamar o conteúdo registrado corretamente.

Registre o conteúdo novamente.

A rádio internet não pode ser reproduzida

● A unidade não está conectada à internet.

Para usar uma emissora de rádio internet, a unidade deve estar conectada à internet. Verifique se os parâmetros de rede (como o endereço IP) estão atribuídos adequadamente à unidade. Para mais detalhes, consulte o seguinte:

- “Verificação das informações da rede da unidade” (p.272)

● A emissora de rádio internet selecionada não está disponível atualmente.

Pode haver um problema de rede na emissora de rádio, ou o servidor pode ter sido interrompido. Tente sintonizar a emissora mais tarde ou selecione outra emissora.

● A emissora de rádio internet selecionada está transmitindo silêncio atualmente.

Algumas emissoras de rádio internet transmitem silêncio em determinados períodos do dia. Tente sintonizar a emissora mais tarde ou selecione outra emissora.

● O acesso à rede está restrito pelas definições de firewall dos seus dispositivos de rede (como o roteador).

Verifique as definições de firewall dos seus dispositivos de rede. A rádio internet só pode ser reproduzida quando ela passa através da porta designada por cada emissora de rádio. O número da porta varia dependendo da emissora de rádio.

O iPhone não reconhece a unidade quando se usa o AirPlay

● A unidade está conectada a um roteador de múltiplos SSIDs.

O acesso à unidade pode estar restrito pela função de separação de rede no roteador. Conecte o iPhone ao SSID que pode acessar a unidade. (Conecte-o ao SSID primário, no início da lista.)

Não é possível reproduzir música com AirPlay

- **A unidade não pode reproduzir as canções armazenadas no iPhone.**

Verifique os dados das canções. Se a reprodução também não puder ser realizada no próprio iPhone, os dados da canção ou a área de armazenamento podem estar corrompidos.

O aplicativo para dispositivo móvel não detecta a unidade

- **A unidade e o dispositivo móvel não estão na mesma rede.**

Verifique as conexões de rede e as definições do seu roteador e, em seguida, conecte a unidade e o dispositivo móvel à mesma rede.

- **A unidade está conectada a um roteador de múltiplos SSIDs.**

O acesso à unidade pode estar restrito pela função de separação de rede no roteador. Conecte o dispositivo móvel ao SSID que pode acessar a unidade. (Conecte-o ao SSID primário, no início da lista.)

A atualização do firmware através da rede falhou

● **A atualização pode não ser possível dependendo das condições da rede.**

Atualize o firmware através da rede novamente ou use uma unidade flash USB. Para mais detalhes, consulte o seguinte:

- “Atualização do firmware” (p.271)

Problema com Bluetooth®

Uma conexão Bluetooth® não pode ser estabelecida

● **As antenas sem fio no painel traseiro da unidade não estão na vertical.**

Posicione as antenas sem fio na vertical para conectar, sem fios, a um dispositivo Bluetooth.

● **A função Bluetooth da unidade está desativada.**

Ative a função Bluetooth. Para mais detalhes, consulte o seguinte:

- “Definição do uso de Bluetooth®” (p.280)

● **A função Bluetooth de um dispositivo Bluetooth está desativada.**

Ative a função Bluetooth do dispositivo Bluetooth.

● **Um outro dispositivo Bluetooth já está conectado à unidade.**

Termine a conexão Bluetooth atual e, em seguida, estabeleça uma nova conexão. Para mais detalhes, consulte o seguinte:

- “Reprodução de um dispositivo de música Bluetooth® na unidade” (p.135)

● **A unidade e o dispositivo Bluetooth estão muito afastados um do outro.**

Aproxime o dispositivo Bluetooth da unidade.

● **Há um dispositivo próximo (forno de micro-ondas, rede LAN sem fio, etc.) emitindo sinais na banda de frequência de 2,4 GHz.**

Afaste a unidade e o dispositivo Bluetooth desses dispositivos. Se o seu roteador sem fio não suporta a banda de 5 GHz, estabeleça uma conexão na banda de 5 GHz.

● **O dispositivo Bluetooth não é compatível com A2DP.**

Use um dispositivo Bluetooth compatível com A2DP.

● **A informação da conexão registrada no dispositivo Bluetooth não está funcionando por alguma razão.**

Apague a informação da conexão no dispositivo Bluetooth e, em seguida, estabeleça uma conexão entre o dispositivo Bluetooth e a unidade novamente. Para mais detalhes, consulte o seguinte:

- “Reprodução de um dispositivo de música Bluetooth® na unidade” (p.135)

Não é produzido nenhum som ou o som é interrompido durante a reprodução com uma conexão Bluetooth®

● **O volume do dispositivo Bluetooth está definido para um nível muito baixo.**

Aumente o nível do volume do dispositivo Bluetooth.

● **O dispositivo Bluetooth não está definido para enviar sinais de áudio para a unidade.**

Mude a saída de áudio do dispositivo Bluetooth para a unidade.

● **A conexão Bluetooth foi terminada.**

Estabeleça uma conexão Bluetooth entre o dispositivo Bluetooth e a unidade novamente. Para mais detalhes, consulte o seguinte:

- “Reprodução de um dispositivo de música Bluetooth® na unidade” (p.135)

● **A unidade e o dispositivo Bluetooth estão muito afastados um do outro.**

Aproxime o dispositivo Bluetooth da unidade.

● **Há um dispositivo próximo (forno de micro-ondas, rede LAN sem fio, etc.) emitindo sinais na banda de frequência de 2,4 GHz.**

Afaste a unidade e o dispositivo Bluetooth desses dispositivos. Se o seu roteador sem fio não suporta a banda de 5 GHz, estabeleça uma conexão na banda de 5 GHz.

Indicações de erro no display frontal

Indicações de erro no display frontal

Consulte a tabela abaixo quando uma mensagem de erro for exibida no display frontal.

Mensagem	Causa	Solução
Check SP Wires	Os cabos de alto-falante estão em curto-circuito.	Torça firmemente os fios desencapados dos cabos e conecte a unidade e os alto-falantes corretamente. Para mais detalhes, consulte o seguinte: <ul style="list-style-type: none"> “Conexão dos alto-falantes” (p.65)
Access denied	O acesso aos servidores de mídia (PC/NAS) é negado.	Configure as definições de compartilhamento e selecione a unidade como um dispositivo com o qual os conteúdos de música sejam compartilhados.
Access error	A unidade não consegue acessar o dispositivo USB.	Desligue a unidade e, em seguida, reconecte o seu dispositivo USB. Se o problema persistir, tente um outro dispositivo USB.
	Há um problema com o trajeto do sinal da rede para a unidade.	Certifique-se de que o seu roteador e modem estejam ligados, e verifique a conexão entre a unidade e o seu roteador (ou concentrador hub). Para mais detalhes, consulte o seguinte: <ul style="list-style-type: none"> “Conexão de um cabo de rede (conexão com fio)” (p.77) “Preparação de antenas sem fio (conexão sem fio)” (p.78)
Unable to play	A unidade não pode reproduzir as canções.	Certifique-se de que os arquivos sejam dos tipos que a unidade é capaz de reproduzir. Se a unidade suporta o formato de arquivo, mas ainda não pode reproduzir nenhum arquivo, a rede pode estar sobrecarregada com tráfego intenso. Para as informações sobre os formatos de arquivo suportados pela unidade, consulte o seguinte: <ul style="list-style-type: none"> “Formatos de áudio suportados” (p.373)
USB Overloaded	Uma sobrecorrente está fluindo através do dispositivo USB.	Desligue a unidade e, em seguida, reconecte o seu dispositivo USB. Se o problema persistir, tente um outro dispositivo USB.
Internal Error	Ocorreu um erro interno.	Contate o representante Yamaha autorizado ou centro de serviços mais próximo.
Remote ID Mismatch	As IDs de controle remoto da unidade e do controle remoto não estão idênticas.	Altere a ID de controle remoto da unidade ou do controle remoto. Para mais detalhes, consulte o seguinte: <ul style="list-style-type: none"> “Seleção da ID de controle remoto” (p.295)
Remote Sensor Off	O sensor de controle remoto na unidade está desativado.	Ative o sensor de controle remoto na unidade. Para mais detalhes, consulte o seguinte: <ul style="list-style-type: none"> “Definição do uso do controle remoto” (p.294)
NOT FOUND	Em “USB Update”, o arquivo do firmware armazenado na unidade flash USB não foi encontrado.	Verifique se o novo firmware está armazenado na unidade flash USB. Para mais detalhes sobre downloads, visite o website da Yamaha.
Version error	A atualização do firmware falhou.	Atualize o firmware novamente. Para mais detalhes, consulte o seguinte: <ul style="list-style-type: none"> “Atualização do firmware” (p.300) “Atualização do firmware da unidade através da rede” (p.303)
Update failed.	A atualização do firmware falhou.	De acordo com a orientação exibida no display frontal, atualize o firmware novamente.

APÊNDICE

Cuidados e limpeza

Cuidados com o painel frontal

A maneira de cuidar do painel frontal é como segue.

- Limpe o painel frontal com um pano seco e macio. Não esfregue a superfície com força. Deixar de observar isso pode causar danos à superfície.
- Antes de limpar o painel frontal, certifique-se de desligar (standby) a unidade.
- No modo de standby, mantenha SELECT/ENTER pressionado para desativar a operação do painel tátil, de forma que possa prevenir que a unidade seja ligada descuidadamente.

Conexão sem fio a uma rede

Seleção do método de conexão de rede

Selecione um método de conexão sem fio de acordo com o seu ambiente de rede.

- 1 Pressione SETUP.**
- 2 Selecione “Network”.**
- 3 Selecione “Network Connection”.**
- 4 Selecione “Wireless(Wi-Fi)”.**

Os seguintes métodos de conexão estão disponíveis.

- “Configuração de uma conexão sem fio com o botão WPS” (p.362)
- “Configuração de uma conexão sem fio com um iPhone” (p.363)
- “Configuração de uma conexão sem fio selecionando da lista de pontos de acesso disponíveis” (p.364)
- “Configuração manual de uma conexão sem fio” (p.365)
- “Configuração de uma conexão sem fio com o código WPS PIN” (p.366)

OBSERVAÇÃO

Ao adicionar a unidade a uma rede MusicCast, as definições de rede podem ser configuradas ao mesmo tempo. Se você usar o MusicCast, este método é recomendado.

Links relacionados

“Adição da unidade a uma rede MusicCast” (p.88)

Configuração de uma conexão sem fio com o botão WPS

Você pode configurar uma conexão sem fio facilmente com uma só pressão do botão WPS no roteador sem fio.

Menu de configuração

“Network” > “Network Connection” > “Wireless(Wi-Fi)”

1 Selecione “WPS Button”.

2 Conecte a rede sem fio seguindo a orientação na tela.

Quando o processo de conexão terminar, “Completed” aparecerá na TV.

Se “Not connected” aparecer, repita o procedimento a partir do passo 1 ou tente outro método de conexão.

Isso completa as definições da rede.

OBSERVAÇÃO

Pode não ser possível conectar a unidade a um roteador sem fio usando WEP como o método de criptografia. Neste caso, tente um outro método de conexão.

Sobre WPS

- WPS (Wi-Fi Protected Setup - Configuração Protegida de Wi-Fi) é uma norma estabelecida pela Wi-Fi Alliance, que permite o fácil estabelecimento de uma rede doméstica sem fio.

Links relacionados

“Seleção do método de conexão de rede” (p.361)

Configuração de uma conexão sem fio com um iPhone

Você pode configurar uma conexão sem fio aplicando as definições de conexão no iPhone. Antes de prosseguir, certifique-se de que o seu iPhone esteja conectado a um roteador sem fio.

OBSERVAÇÃO

Você precisa de um iPhone com iOS 7 ou posterior.

Menu de configuração

“Network” > “Network Connection” > “Wireless(Wi-Fi)”

1 Selecione “WAC(iOS)”.

2 Conecte a rede sem fio seguindo a orientação na tela.

Quando o processo de compartilhamento terminar, a unidade será conectada automaticamente à rede selecionada.

Isso completa as definições da rede.

OBSERVAÇÃO

- Este processo restaurará as definições padrões para os seguintes itens.
 - Definições de rede
 - Definições de Bluetooth
 - Conteúdos Bluetooth, USB, servidor de mídia e rede registrados como atalhos
 - Emissores de rádio internet registradas em “Favoritos”
 - Informações de conta para serviços de rede
- Esta configuração não funciona se o método de segurança do seu roteador sem fio (ponto de acesso) for WEP. Neste caso, use um outro método de conexão.
- Se a unidade for conectada com um cabo de rede, aparecerá uma mensagem de advertência na TV. Desconecte o cabo de rede da unidade e, em seguida, configure uma conexão sem fio.

Links relacionados

“Seleção do método de conexão de rede” (p.361)

Configuração de uma conexão sem fio selecionando da lista de pontos de acesso disponíveis

Você pode configurar uma conexão sem fio selecionando um ponto de acesso da lista de roteadores LAN sem fio encontrados pela unidade. Você precisa introduzir a chave de segurança manualmente.

Menu de configuração

“Network” > “Network Connection” > “Wireless(Wi-Fi)”

1 Selecione “Access Point Scan”.

2 Conecte a rede sem fio seguindo a orientação na tela.

Quando o processo de conexão terminar, “Completed” aparecerá na TV.

Se “Not connected” aparecer, repita o procedimento a partir do passo 1 ou tente outro método de conexão.

Isso completa as definições da rede.

Links relacionados

“Seleção do método de conexão de rede” (p.361)

Configuração manual de uma conexão sem fio

Você pode configurar uma conexão sem fio introduzindo as informações necessárias manualmente. Você precisa configurar o SSID (nome da rede), o método de criptografia e a chave de segurança para sua rede.

Menu de configuração

“Network” > “Network Connection” > “Wireless(Wi-Fi)”

1 Selecione “Manual Setting”.

2 Conecte a rede sem fio seguindo a orientação na tela.

Quando o processo de conexão terminar, “Completed” aparecerá na TV.

Se “Not connected” aparecer, verifique se todas as informações foram introduzidas corretamente e, em seguida, repita o procedimento a partir do passo 1.

Isso completa as definições da rede.

Links relacionados

“Seleção do método de conexão de rede” (p.361)

Configuração de uma conexão sem fio com o código WPS PIN

Você pode configurar uma conexão sem fio introduzindo o código PIN da unidade no seu roteador sem fio. Este método pode ser usado se o roteador sem fio suportar o método de código WPS PIN.

Menu de configuração

“Network” > “Network Connection” > “Wireless(Wi-Fi)”

1 Seleccione “PIN Code”.

2 Conecte a rede sem fio seguindo a orientação na tela.

Quando o processo de conexão terminar, “Completed” aparecerá na TV.

Se “Not connected” aparecer, repita o procedimento a partir do passo 1 ou tente outro método de conexão.

Isso completa as definições da rede.

Links relacionados

“Seleção do método de conexão de rede” (p.361)

Uso de alto-falantes de presença frontais

Disposição dos alto-falantes de presença frontais

Os seguintes três padrões de disposição podem ser usados para os alto-falantes de presença frontais. Escolha um padrão de disposição que se ajuste melhor ao seu ambiente de audição.

- Front Height
- Overhead
- Dolby Enabled SP

OBSERVAÇÃO

- Você pode desfrutar de Dolby Atmos, DTS:X ou CINEMA DSP 3D com qualquer padrão de disposição.
- Ao usar alto-falantes de presença frontais, configure a definição “Layout” no menu “Setup” antes de otimizar as definições dos alto-falantes automaticamente (YPAO).

Links relacionados

“Definição da disposição dos alto-falantes de presença frontais” (p.194)

Instalação de alto-falantes de presença frontais na posição Front Height

Instale os alto-falantes de presença frontais na parede frontal (Front Height).

Esta configuração produz um campo sonoro natural com excelente interligação dos espaços sonoros esquerdo, direito, superior e inferior, e com uma extensão eficaz do som.



Instalação de alto-falantes de presença frontais na posição Overhead

Instale os alto-falantes de presença frontais no teto, acima da posição de audição (Overhead).

Esta configuração oferece efeitos realísticos do som do teto e um campo sonoro com excelente interligação dos espaços sonoros frontal e traseiro.



CUIDADO

- Certifique-se de usar alto-falantes que sejam feitos para uso em teto e tome as medidas antiqueda adequadas. Solicite os trabalhos de instalação a um contratante qualificado ou ao revendedor.



OBSERVAÇÃO

Ao instalar alto-falantes de presença frontais no teto, instale-os exatamente acima da posição de audição, ou no teto entre as extensões dos alto-falantes frontais e a posição de audição.

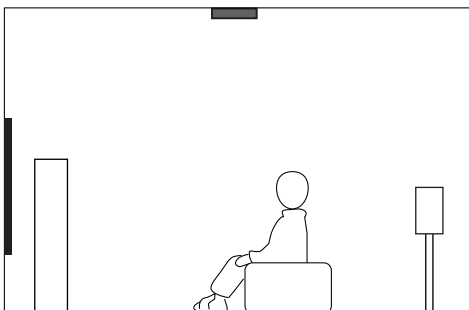
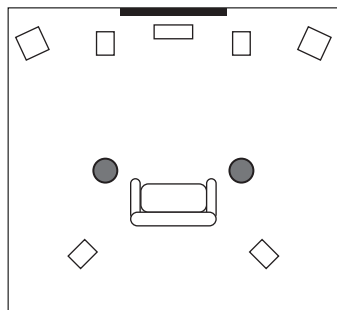

Uso de alto-falantes habilitados para Dolby como alto-falantes de presença frontais

Use alto-falantes habilitados para Dolby como os alto-falantes de presença frontais.

Esta configuração usa o som refletido do teto e permite que você desfrute do som do teto apenas dos alto-falantes que estão colocados no mesmo nível que os alto-falantes tradicionais.

Para mais detalhes, consulte o manual de instruções para os alto-falantes habilitados para Dolby.

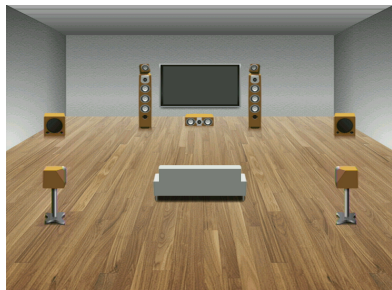

OBSERVAÇÃO

- Coloque os alto-falantes habilitados para Dolby em cima ou perto dos alto-falantes frontais tradicionais.
- Um alto-falante habilitado para Dolby pode ser integrado em um alto-falante tradicional.

Dispositivos e formatos de arquivo suportados

Dispositivos Bluetooth® suportados

Os seguintes dispositivos Bluetooth podem ser usados nesta unidade.

- É possível usar dispositivos Bluetooth compatíveis com A2DP.
- Não é possível garantir a operação de todos os dispositivos Bluetooth.

Dispositivos USB suportados

Os seguintes dispositivos USB podem ser usados nesta unidade.

- Esta unidade é compatível com dispositivos de memória USB no formato FAT16 ou FAT32.
Não conecte nenhum outro tipo de dispositivo USB.
- Dispositivos USB com criptografia não podem ser usados.
- Não é possível garantir a operação de todos os dispositivos USB.

Formatos de áudio suportados

Os seguintes formatos de arquivo podem ser usados nesta unidade.

Arquivo	Frequência de amostragem (kHz)	Bits de quantização (bit)	Taxa de bits (kbps)	Número de canais	Suporte para reprodução sem intervalos
WAV *	32/44,1/48/ 88,2/96/176,4/ 192/352,8/384	16/24/32	-	2	○
MP3	32/44,1/48	-	8 a 320	2	-
WMA	32/44,1/48	-	8 a 320	2	-
MPEG-4 AAC	32/44,1/48	-	8 a 320	2	-
FLAC	32/44,1/48/ 88,2/96/176,4/ 192/352,8/384	16/24	-	2	○
ALAC	32/44,1/48/ 88,2/96	16/24	-	2	○
AIFF	32/44,1/48/ 88,2/96/176,4/ 192/352,8/384	16/24/32	-	2	○
DSD	2,8 MHz/ 5,6 MHz/ 11,2 MHz	1	-	2	○

* Apenas formato Linear PCM. Arquivos de 32 bits flutuantes não podem ser reproduzidos.

- Os formatos de arquivo que podem ser reproduzidos diferem dependendo do software instalado nos servidores de mídia (PC/NAS). Para mais detalhes, consulte o manual de instruções do software do servidor.
- Conteúdos com Digital Rights Management (DRM) não podem ser reproduzidos.

Saída de zona

Saída de zonas múltiplas

A saída de zonas múltiplas é mostrada como segue.

Entrada	Saída	
	Usando o amplificador interno da unidade	Usando um amplificador externo
	Conectores EXTRA SP 1-2	Conectores ZONE OUT
	Zone2	Zone2
Áudio digital (HDMI)	-	-
Áudio digital (COAXIAL/OPTICAL)	→ (*2)	→ (*2)
Áudio analógico (AUDIO)	→	→
USB (*1)	→	→
Fontes de rede (*1)	→	→
TUNER	→	→

→ : Disponível

*1 Para reproduzir áudio DSD em Zone2, selecione “Main Zone Sync” como a entrada de Zone2, ou use o modo de festa.

*2 Fica disponível quando sinais PCM (2 canais) são introduzidos.

OBSERVAÇÃO

Durante o modo de festa, a fonte de entrada selecionada na zona principal é reproduzida em todas as zonas.

Links relacionados

- “Conexão de alto-falantes de zona usando o amplificador interno da unidade” (p.153)
- “Conexão de alto-falantes de zona usando um amplificador externo” (p.154)
- “Desfrute da mesma fonte em salas múltiplas (modo de festa)” (p.158)

Marcas comerciais

Marcas comerciais

As marcas comerciais usadas neste manual são as seguintes.

COMPATIBLE WITH



Dolby, Dolby Vision, Dolby Atmos e o símbolo do duplo D são marcas comerciais da Dolby Laboratories Licensing Corporation.

Fabricado sob licença da Dolby Laboratories. Trabalhos confidenciais não publicados.

Copyright © 2012–2021 Dolby Laboratories. Todos os direitos reservados.



Para as patentes DTS, visite <http://patents.dts.com>.

Fabricado sob licença da DTS, Inc. ou sob licença da DTS Licensing Limited.

DTS, DTS:X e o logotipo DTS:X são marcas comerciais registradas ou marcas comerciais da DTS, Inc. nos Estados Unidos e em outros países.

© 2020 DTS, Inc. TODOS OS DIREITOS RESERVADOS.



Este Receiver AV é compatível com AirPlay 2. É necessário o iOS 11.4 ou posterior.

O uso de Works com o logotipo da Apple significa que um acessório foi projetado para funcionar especialmente com a tecnologia identificada no emblema e foi certificado pelo desenvolvedor para satisfazer as normas de desempenho da Apple.

Apple, AirPlay, Apple TV, Apple Watch, iPad, iPad Air, iPad Pro, iPhone, Lightning e iTunes são marcas comerciais da Apple Inc., registradas nos Estados Unidos e em outros países.

Amazon Alexa™

Amazon, Alexa, Amazon Music e todos os logotipos relacionados são marcas comerciais da Amazon.com, Inc. ou suas afiliadas.

App StoreSM

App Store é uma marca de serviço da Apple Inc.



HIGH-DEFINITION MULTIMEDIA INTERFACE

Os termos HDMI e High-Definition Multimedia Interface, e o logotipo HDMI são marcas comerciais ou marcas comerciais registradas da HDMI Licensing Administrator, Inc. nos Estados Unidos e em outros países.

x.v.Color™

“x.v.Color” é uma marca comercial da Sony Corporation.

Android Google Play

Android e Google Play são marcas comerciais da Google LLC.



Os logotipos Wi-Fi CERTIFIED™ e Wi-Fi Protected Setup são marcas comerciais registradas da Wi-Fi Alliance®.

Wi-Fi, Wi-Fi CERTIFIED, Wi-Fi Protected Setup e WPA2 são marcas comerciais ou marcas comerciais registradas da Wi-Fi Alliance®.



A marca nominal Bluetooth® e os logotipos são marcas registradas de propriedade da Bluetooth SIG, Inc. e qualquer uso de tais marcas pela Yamaha Corporation está sob licença.



Esta unidade suporta a sintonização DAB/DAB+.

SILENT™
CINEMA

“SILENT CINEMA” é uma marca comercial da Yamaha Corporation.

MusicCast é uma marca comercial ou marca registrada da Yamaha Corporation.



Yamaha Eco-Label é um selo que certifica produtos com ótimo desempenho ambiental.

Fontes Google Noto

Este produto usa as seguintes fontes.

Copyright © Junho de 2015, Google (<https://www.google.com/get/noto/#sans-lgc>), com Nome de Fonte Noto Sans Reservado.

Copyright © Junho de 2015, Google (<https://www.google.com/get/noto/help/cjk/>), com Nome de Fonte Noto Sans CJK Reservado.

Este Software de Fonte é licenciado sob a Licença de Fonte Aberta da SIL, Versão 1.1.

Esta licença se encontra disponível com perguntas frequentes com respostas em: <http://scripts.sil.org/OFL>

GPL/LGPL

Este produto usa software de fonte aberta GPL/LGPL em algumas seções. Você tem o direito de obter, duplicar, modificar e redistribuir apenas este código de fonte aberta. Para mais informações sobre software de fonte aberta GPL/LGPL, como obtê-lo, e a licença GPL/LGPL, visite o website da Yamaha Corporation

(<https://download.yamaha.com/sourcecodes/musiccast/>).

Licenças

Para as informações sobre as licenças do software de terceiros neste produto, consulte o seguinte:

[http://\(endereço IP deste produto*\)/licenses.html](http://(endereço IP deste produto*)/licenses.html)

* O endereço IP deste produto é verificado com MusicCast Controller.

Especificações

Especificações

As especificações desta unidade são como segue.

Conectores de entrada

Áudio Analógico

- Áudio x 4 (incluindo PHONO)

Áudio Digital

- Óptico x 1 (Frequências suportadas: 32 kHz a 96 kHz)
- Coaxial x 1 (Frequências suportadas: 32 kHz a 192 kHz)

Entrada HDMI

- HDMI x 7

Outros conectores

- USB x 1 (USB2.0)
- NETWORK (Com fio) x 1 (100Base-TX/10Base-T)

Conectores de saída

Áudio Analógico

- Saída de alto-falante x 9 (7 canais) (FRONT L/R, CENTER, SURROUND L/R, EXTRA SP 1 L/R*1, EXTRA SP 2 L/R*2)

*1 A atribuição é possível [F.PRESENCE, ZONE2]

*2 A atribuição é possível [SURROUND BACK, ZONE2, BI-AMP (FRONT L/R)]

- Pré-saída x 4 (FRONT L/R, Subwoofer [monaural] x 2)
- ZONE2 OUT x 2 (L/R)
- Fones de ouvido x 1

Saída HDMI

- HDMI OUT x 1

Outros conectores

- YPAO x 1
- REMOTE IN x 1
- REMOTE OUT x 1
- TRIGGER OUT x 1

HDMI

Recursos HDMI:

- Vídeo 8K, 4K UltraHD (inclui 8K/60, 50 Hz, 4K/120, 100 Hz 10-bits), Vídeo 3D, ARC (Audio Return Channel), eARC (enhanced Audio Return Channel), Controle de HDMI (CEC), Auto Lip Sync, Deep Color, "x.v.Color", Reprodução de áudio HD, Razão de Aspecto 21:9, Colorimetria BT.2020, Compatibilidade com HDR, HDR10+, Dolby Vision, Hybrid Log-Gamma, DSC FRL, FRL

Formato de Vídeo (Modo de Repetidor)

- VGA
 - 480i/60 Hz
 - 576i/50 Hz
 - 480p/60 Hz
 - 576p/50 Hz
 - 720p/60 Hz, 50 Hz
 - 1080i/60 Hz, 50 Hz
 - 1080p/120 Hz, 100 Hz, 60 Hz, 50 Hz, 30 Hz, 25 Hz, 24 Hz
 - 4K/120 Hz, 100 Hz, 60 Hz, 50 Hz, 30 Hz, 25 Hz, 24 Hz
 - 8K/60 Hz (8K60_b)*, 50 Hz (8K50_b)*, 30 Hz, 25 Hz, 24 Hz
- * Apenas DSC (Display Stream Compression)
- O sinal de entrada 8K é suportado pelos conectores HDMI 1-3.

Formato de Áudio

- Dolby Atmos
- Dolby TrueHD
- Dolby Digital Plus
- Dolby Digital
- DTS:X
- DTS-HD Master Audio
- DTS-HD High Resolution
- DTS Express
- DTS
- DSD 2 canais a 6 canais (2,8 MHz)
- PCM 2 canais a 8 canais (Máx. 192 kHz/24 bits)

Proteção de Conteúdo: Compatível com HDCP 1.4/2.3

Função Link: CEC suportado

TUNER

Sintonizador Analógico

- [Modelos do Reino Unido, Europa e Rússia]
DAB/FM com Radio Data System x 1 (TUNER)
- [Modelo da Austrália]
DAB/FM x 1 (TUNER)
- [Outros modelos]
FM/AM x 1 (TUNER)

USB

Capaz de Memória USB de Armazenamento em Massa

Capacidade de Fornecimento de Corrente: 1,0 A

Bluetooth

Função Sink

- Dispositivo de Fonte para AVR (ex. Smartphone/Tablet)
- Perfil suportado
 - A2DP, AVRCP
- Codec suportado
 - SBC, AAC

Função de Fonte

- AVR para Dispositivo Sink (ex. Fones de ouvido Bluetooth)
- Perfil suportado
 - A2DP, AVRCP
- Codec suportado
 - SBC
- Capaz de operação de reprodução/parada do Dispositivo Sink

Versão de Bluetooth

- Ver. 4.2

Potência sem fio

- Bluetooth Classe 2

Distância máxima de comunicação

- 10 m sem interferência

Network

Função de PC Cliente

AirPlay 2 suportado

Rádio internet

serviço de transmissão de música

Função Wi-Fi

- Capaz de WPS com Método PIN e Método com Botão de Pressão
- Método de Segurança Disponível: WEP, WPA2-PSK (AES), Modo misto
- Normas de LAN Sem Fio: IEEE 802.11 a/b/g/n/ac*
 - * Somente largura de banda de canal de 20 MHz
- Frequência de Rádio: 2,4/5 GHz

Formatos de Decodificação Compatíveis

Formato de Decodificação

- Dolby Atmos
- Dolby TrueHD, Dolby Digital Plus
- Dolby Digital
- DTS:X
- DTS-HD Master Audio, DTS-HD High Resolution, DTS Express
- DTS, DTS 96/24, DTS-ES Matrix 6.1, DTS-ES Discrete 6.1

Formato de Pós-decodificação

- Dolby Surround
- DTS Neo: 6 Music, DTS Neo: 6 Cinema
- Neural:X

Seção de Áudio

Potência de Saída Nominal (acionamento de 2 canais)	
(20 Hz a 20 kHz, 0,06% THD, 8 Ω)	
• Frontais esquerdo/direito (L/R), Surround esquerdo/direito (L/R), Surround traseiro esquerdo/direito (L/R)	100 W/canal
• Alto-falante central	100 W
(1 kHz, 0,9% THD, 8 Ω)	
• Frontais esquerdo/direito (L/R), Surround esquerdo/direito (L/R), Surround traseiro esquerdo/direito (L/R)	105 W/canal
• Alto-falante central	105 W
Potência de Saída (acionamento de 1 canal)	
(1 kHz, 0,9% THD, 8 Ω)	
• Frontais esquerdo/direito (L/R), Alto-falante central, Surround esquerdo/direito (L/R), Surround traseiro esquerdo/direito (L/R)	125 W
(1 kHz, 0,9% THD, 4 Ω)	
• Frontais esquerdo/direito (L/R)	150 W
Potência de Saída Máxima Efetiva (acionamento de 1 canal)	
(1 kHz, 10% THD, 8 Ω)	
• Frontais esquerdo/direito (L/R), Alto-falante central, Surround esquerdo/direito (L/R), Surround traseiro esquerdo/direito (L/R)	150 W
(1 kHz, 10% THD, 6 Ω)	
• Frontais esquerdo/direito (L/R), Alto-falante central, Surround esquerdo/direito (L/R), Surround traseiro esquerdo/direito (L/R)	160 W
Fator de Amortecimento	
• Frontais esquerdo/direito (L/R) (1 kHz, 8 Ω)	100 ou mais
Sensibilidade de Entrada / Impedância de Entrada	
• PHONO (1 kHz, Potência de Saída Nominal)	3,5 mV/47 kΩ
• AUDIO 3 etc. (1 kHz, Potência de Saída Nominal)	200 mV/47 kΩ
Sinal Máximo de Entrada	
• PHONO (1 kHz, 0,5% THD)	45 mV
• AUDIO 3 etc. (1 kHz, 0,5% THD)	2,4 V
Nível de Saída Nominal / Impedância de Saída	
• PRE OUT	
• Frontais esquerdo/direito (L/R) (1 kHz)	1,0 V/470 Ω
• SUBWOOFER (50 Hz)	1,0 V/470 Ω
• ZONE2 OUT	1,0 V/470 Ω

APÊNDICE > Especificações

Nível de Saída Máximo	
• PRE OUT	
• Frontais esquerdo/direito (L/R)	2,0 V
• SUBWOOFER	6,5 V

Impedância dos Fones de Ouvido	16 Ω ou mais
--------------------------------	---------------------

Resposta de Frequência	
• AUDIO 3 etc. para Frontais (Pure Direct) (10 Hz a 100 kHz)	+0/-3 dB

Desvio de Equalização RIAA	
• PHONO (20 Hz a 20 kHz)	0 \pm 0,5 dB

Distorção Harmônica Total	
• PHONO para PRE OUT (Pure Direct) (1 kHz, 1 V)	0,02% ou menos
• AUDIO 3 etc. para Frontais (Pure Direct) (20 Hz a 20 kHz, 50 W, 8 Ω)	0,04% ou menos

Relação Sinal-Ruído (Rede IHF-A)	
• PHONO (Pure Direct) (Entrada 1 k Ω Curto-circuitada, Saída de Alto-falante)	95 dB ou mais
• AUDIO 3 etc. (Pure Direct) (Entrada 1 k Ω Curto-circuitada, Saída de Alto-falante)	110 dB ou mais

Ruído Residual (Rede IHF-A)	
• Frontais esquerdo/direito (L/R) (Saída de Alto-falante)	150 μ V ou menos

Separação de Canais	
• PHONO (Entrada 1 k Ω Curto-circuitada, 1 kHz/10 kHz)	60 dB/55 dB ou mais
• AUDIO 3 etc. (Entrada 1 k Ω Curto-circuitada, 1 kHz/10 kHz)	70 dB/50 dB ou mais

Controle do Volume	
• Zona Principal	MUTE, -80 dB a +16,5 dB (Passos de 0,5 dB)
• Zone2	MUTE, -80 dB a +10,0 dB (Passos de 0,5 dB)

Características do Controle de Tom	
• Zona Principal	
• Reforço/Corte dos Graves	\pm 6 dB/0,5 dB Passos de 50 Hz
• Transição dos Graves	350 Hz
• Reforço/Corte dos Agudos	\pm 6 dB/0,5 dB Passos de 20 kHz
• Transição dos Agudos	3,5 kHz
• Zone2	
• Reforço/Corte dos Graves	\pm 6 dB/0,5 dB Passos de 50 Hz
• Transição dos Graves	350 Hz
• Reforço/Corte dos Agudos	\pm 6 dB/0,5 dB Passos de 20 kHz
• Transição dos Agudos	3,5 kHz

Características do Filtro

($f_c=40/60/80/90/100/110/120/160/200$ Hz)

- H.P.F. (Frontal, Alto-falante central, Surround, Surround Traseiro) 12 dB/oit.
- L.P.F. (Subwoofer) 24 dB/oit.

Seção de FM

Faixa de Sintonização

- [Modelos dos EUA e Canadá] 87,5 MHz a 107,9 MHz
- [Modelos da Ásia, Taiwan, Brasil, América Central, América do Sul e Gerais] 87,5/87,50 MHz a 108,0/108,00 MHz
- [Outros modelos] 87,50 MHz a 108,00 MHz

Sensibilidade para 50 dB de Silenciamento (IHF, 1 kHz, 100% MOD.)

- Monaural 3 μ V (20,8 dBf)

Relação Sinal-Ruído (IHF)

- Monaural 69 dB
- Estéreo 68 dB

Distorção Harmônica

- Monaural 0,5%
- Estéreo 0,6%

Entrada de Antena

75 Ω desequilibrada

Seção de AM (Exceto para modelos do Reino Unido, Europa, Rússia e Austrália)

Faixa de Sintonização

- [Modelos dos EUA e Canadá] 530 kHz a 1710 kHz
- [Modelos da Ásia, Taiwan, Brasil, América Central, América do Sul e Gerais] 530/531 kHz a 1710/1611 kHz
- [Outros modelos] 531 kHz a 1611 kHz

Seção de DAB (Modelos do Reino Unido, Europa, Rússia e Austrália)

Faixa de Sintonização

174,928 MHz a 239,200 MHz (Band III)

Formato de Áudio Suportado

MPEG 1 Layer II/MPEG-4 HE-AAC v2 (aacPlus v2)

Antena

75 Ω desequilibrada

Geral

Fornecimento de Energia	
• [Modelos dos EUA e Canadá]	CA 120 V, 60 Hz
• [Modelos de Taiwan, Brasil, América Central e América do Sul]	CA 110 a 120 V, 60 Hz
• [Modelo da China]	CA 220 V, 50 Hz
• [Modelo da Coreia]	CA 220 V, 60 Hz
• [Modelo da Austrália]	CA 240 V, 50 Hz
• [Modelos do Reino Unido, Europa e Rússia]	CA 230 V, 50 Hz
• [Modelos da Ásia e Gerais]	CA 220 a 240 V, 50/60 Hz
Consumo de Energia	
	360 W
Consumo de energia no modo standby*	
• Controle de HDMI Desativado, Standby through Desativado, Standby de Rede Desativado	0,1 W
• Controle de HDMI Ativado, Standby through Ativado, Standby de Rede Desativado	
• Entrada: AUDIO 1 (sem sinal HDMI)	1,8 W
• Controle de HDMI Desativado, Standby through Desativado, Standby de Rede Ativado, Standby de Bluetooth Desativado	
• Com fio	1,8 W
• Wi-Fi	1,8 W
• Controle de HDMI Desativado, Standby through Desativado, Standby de Rede Ativado, Standby de Bluetooth Ativado	
• Com fio	1,8 W
• Controle de HDMI Ativado, Standby through Ativado, Standby de Rede Ativado, Standby de Bluetooth Ativado	
• Wi-Fi	2,4 W
* A unidade no modo de standby pode baixar o novo firmware através da rede. Neste caso, o consumo de energia no modo standby é aumentado acima do valor mostrado.	
Consumo Máximo de Energia (Todos os canais acionados com 10% THD)	
• [Modelos da Ásia, Brasil, América Central, América do Sul e Gerais]	590 W
Dimensões (L x A x P)	
	435 x 171 x 372 mm
Dimensões de Referência (com antena sem fio ereta)	
* Incluindo os pés e saliências	
	435 x 245 x 372 mm
Peso	
	10,2 kg

* O conteúdo deste manual refere-se às últimas especificações na sua data de publicação. Para obter o manual mais recente, visite o website da Yamaha e baixe o arquivo do manual.

Definições padrões

Definições padrões do menu Option

As especificações do menu "Option" são como segue.

YPAO Volume	
• YPAO Volume	Off
• Adaptive DRC	-
DSP/Surround	
• Adaptive DSP Level	On
• Enhancer	
• HDMI 1-7, AUDIO 1-5, TV	Off
• Outros	On
Volume Trim	
• Input Trim	0,0 dB
• Subwoofer Trim	0,0 dB
Lipsync	On
Audio Signal Information	-
Video Signal Information	-
Audio In	-
Video Out	Off
Auto Play	On
Shuffle	Off
Repeat	Off
Volume Interlock	Limited

Definições padrões do menu Setup

As especificações do menu “Setup” são como segue.

Speaker

Power Amp Assign	Basic
Configuration	
• Subwoofer	Use
• Front	Small
• Center	Small
• Surround	Small
• Surround Back	None
• Front Presence	Small
• Layout	Front Height
• Crossover	80 Hz
• Subwoofer Phase	Normal
• Extra Bass	Off
• Virtual CINEMA FRONT	Off
Distance	3,00 m
Level	0,0 dB
Equalizer	Off
Speaker Impedance	8Ω MIN
Test Tone	Off

HDMI

HDMI Control	On
Audio Output	Off
Standby Through	
• Modelos do Reino Unido, Europa, Rússia e Coreia	Auto
• Outros modelos	On
4K Upscaling	Off
HDCP Version	
• HDMI 1-7	Auto
Standby Sync	Auto
ARC	On

HDMI Video Format	4K Mode 1
• HDMI 1-7	

Sound

Tone Control	Treble, Bass Bypass (0,0 dB)
	* Se ambos “Treble” e “Bass” forem 0,0 dB, “Bypass” aparece.

DSP Parameter	-
---------------	---

Surround Decoder	Auto
• Surround Decoder	
• Center Image	0,3

All-Channel Stereo	
• Level	0
• Front / Rear Balance	0
• Left / Right Balance	0
• Height Balance	5
• Monaural Mix	Off

Lipsync	Auto
• Select	(Esta definição fica disponível quando uma TV que suporte a função Lipsync automática for conectada à unidade via HDMI.)
• Adjustment	0 ms

Dialogue	
• Dialogue Level	0
• DTS Dialogue Control	0
• Dialogue Lift	-

Volume	
• Dynamic Range	Maximum
• Max Volume	+16,5 dB
• Initial Volume	Off

Virtual Speaker	
• VSBS	On
• Dolby SP Virtual	On

DTS Mode	Mode 1
----------	--------

Scene

Scene Setting	-
---------------	---

Scene Rename -

Multi Zone

Information -

Zone2

- Volume
 - Volume Variable
 - Max Volume +10,0 dB
 - Initial Volume Off
 - Left / Right Balance 0
- Sound Mode
 - Monaural Off
 - Enhancer On
 - Extra Bass Off
- Tone Control Auto
- Audio Delay 0 ms

Party Mode Set

- Zone2 Enable

Zone Rename

- Main Zone -
- Zone2 -

Function

Input Setting

- Input Rename
 - HDMI 1-7 Auto
 - Outros Manual
- Input Skip Off
- TV Audio Input AUDIO 1

DSP Skip Off

Trigger Output

- Trigger Mode Power
- Target Zone All

User Interface	
• Display Settings	
• Dimmer	-2
• Volume	dB
• Short Message	On
• Position	Bottom
• Touch Sound	On
• Remote Color Key	Default
• Memory Guard	Off

ECO	
• Auto Power Standby	20 minutes
• ECO Mode	Off

Tuner	FM50/AM9
(Apenas modelos da Ásia, Taiwan, Brasil, Gerais, América Central e América do Sul)	

Initialization	-
----------------	---

Backup/Restore	-
----------------	---

Firmware Update	-
-----------------	---

Network

Information	-
-------------	---

Network Connection	Wired
--------------------	-------

IP Address	
• DHCP	On

DMC Control	Enable
-------------	--------

Network Standby	Auto
-----------------	------

Network Name	-
--------------	---

MusicCast Link Power Interlock	Off
--------------------------------	-----

Bluetooth

Bluetooth	On
-----------	----

Audio Receive	
• Disconnect	-
• Bluetooth Standby	On

Audio Send

- Transmitter
- Device Search

Off
-

Language

English

Definições padrões do menu Front Display

As especificações do menu “Front Display” são como segue.

Dimmer	-2
Zone Power	Off
Settings	
• Function Lock	
• Volume Knob Lock	Off
• Input Selector Lock	Off
• Scene Key Lock	Off
• Touch Sound	On
• Remote Sensor	On
• Remote ID	ID1
• Information Skip	Off
• Initialization	-
• Backup/Restore	-
• Firmware Update	-
• Retail Demo Mode	Off

Yamaha Global Site
<https://www.yamaha.com/>

Yamaha Downloads
<https://download.yamaha.com/>

Manual Development Group
© 2020 Yamaha Corporation

Published 11/2021 NV-D0

AV19-0062